

SANNENG

Professional Bakeware



SANNENG PROFESSIONAL BAKEWARE

SANNENG

Professional Bakeware



SANNENG
Premium

 三能ジャパン食品器具株式会社
SANNENG JAPAN BAKEWARE CO.,LTD.

顧客優先 品質至上 製品革新
E-mail:sn-info16888@dream.jp
http://www.wxsanneng.com/jp/



HP



FB

2022_1



三能ジャパン食品器具株式会社
SANNENG JAPAN BAKEWARE CO.,LTD.

会社紹介

三能台湾は1982年に設立し、プロフェッショナル・誠信・革新を追求し、長きにわたる経営を可能にすべく合理化に努めてまいりました。

取扱い商品数は、3,000種以上あり、ISO9001国際品質認証も取得しています。日本のみならず、ヨーロッパ・アメリカ・シンガポール・マレーシア・インド・タイ・オーストラリア・フィリピンなどの各国でお客様や業界関係者の方々からの信用と温かなご支持ご支援の下、今ではアジアで最も専門性が高い企業へと成長しました。

2008年8月、中国に三能器具(無錫)株式会社を設立しました。三能台湾の長年に渡る製造技術と経験を活かし、迅速かつ便利な体制を中国でも提供することが可能になりました。設立以来、ニーズに応える製品化、国際基準品質の製品を供給することによりお客様に認められご支持頂いております。

さらに日本においては、2010年8月に三能ジャパン食品器具株式会社を設立しました。

2014年5月には無錫三能表面処理工場が稼働を開始しました。

2013年12月25日には台湾本社屋を新築移転し、世界中のお客様に高品質な製品とサービスをお届けできるようになりました。

時を同じくして、家庭向けブランド〔UNOPAN〕を展開し、セミプロから趣味でパン作りをする皆様にご愛用頂いております。

2016年3月には、三能器具(インドネシア)株式会社を設立しました。

三能グループはこれからも「顧客優先・品質至上・製品革新」の精神に基づく高品質の製品・サービスを国内外の皆様にご提供し続けてまいります。業界でのリーダーカンパニーとなるべく、これからも努力を重ねてまいります。

会社概要

社名	三能ジャパン食品器具株式会社 SANNENG JAPAN BAKEWARE CO.,LTD.
所在地	東京都千代田区麹町3-5-2ビュレックス麹町502
設立	2010年8月
事業内容	製パン・製菓器具の輸入販売
取扱商品	天板・食型・台車・型天板・陳列什器・ナイフ・泡立て器・ハケ・タルト型・ケーキ型・絞り袋・口金・ケーキタワー・その他食品器具
■ 本社	台湾三能食品器具株式会社 (ISO9001取得)
■ 設立	1982年
■ 工場	台湾工場/中国工場 (無錫)
■ 販売地域	台湾、ヨーロッパ、米国、日本、シンガポール、マレーシア、インドネシア、タイ、オーストラリア、フィリピン等
■ 市場占有率	台湾80% 中国45% 東南アジア35%
2000年08月	三能器具 (無錫) 会社を設立。
2010年08月	三能ジャパン食品器具株式会社を設立。
2012年05月	三能器具 (無錫) 会社表面処理工場稼働。(製造~表面処理まで一貫生産へ)
2013年12月	家庭用向けブランド「UNOPAN」を設立。
2016年03月	三能器具 (インドネシア) 会社を設立。

製品

【ナノコーティング製品】

フッ素樹脂を特殊技術により加工し、ナノスケールでの表面処理を可能にしたNanoFX®。
多くのユーザー様より高い評価を頂いている、弊社オリジナルかつ自信を持ってご紹介できる製品です。
[NanoFX®とは...]
ナノスケールにて表面処理をする新技術です。
ピンホールレスにより表面が堅固となり、耐摩耗性・離型性が格段に向上し、使用可能回数の増加、洗浄効果の向上 (異物混入防止) など優れた特徴をもたらします。
→従来のPTFE加工の数倍の性能を発揮します。

【製パン・製菓関連器具】

約40年に渡る経験・実績をもとにメーカーならではのユーザー視線で作った器具の数々。
材質選びから表面処理、製造方法にこだわりを持ち、台湾・中国でリーダーズカンパニーとしてセントラル工場・リテール・一般家庭など幅広いお客様にご愛用いただいています。
この度、日本でも高品質の器具をご紹介できるのをうれしく思います。
ぜひこの機会にご利用ください。

お支払い方法



製品のお受取時に代金をお支払いください。
製品代金+消費税+¥330(代引き手数料)+¥1100(運賃)
1回のご注文が3万円以上(税抜)の場合、代引き手数料、運賃無料です。
(沖縄・離島除く)



運賃
1回のご注文が3万円以上(税別)の場合、送料無料で。
製品は、佐川急便でのお届けとなります。(沖縄はヤマト運輸になります)
3万円未満の場合、全国一律一個当たり1100円(沖縄・離島除く)
ご負担いただきます。(3辺の和が160cm以内、重さが30kg以内)



ご注文後、翌日~3日前後でお届けとなります。
(GW・お盆・年末年始は通常より納期がかかる可能性がございますので、前もってのご注文をお願い致します。)
なお、輸入品につき在庫切れが起きないよう弊社としても努力しておりますが、万が一在庫切れの場合は弊社より納期のご連絡をさせていただきます。



ご購入後、商品がお手元に届きましたらすぐ開封しご確認ください。
製品の破損、品違い、数量違い等の不具合がありましたら大至急ご連絡ください。
製品不良等、弊社に責のある場合は着払いにてご返送ください。
お客様のご都合による返品の際は、送料をご負担いただきご返送ください。
商品検品後返品処理をさせていただきますが、配送料はご返金致しかねます。

ご注文方法 本誌のFAXオーダーシートをご利用ください。
FAX:03-3261-5909



下記アドレスへ必要事項をご記入の上、ご注文下さい。

sn-info16888@dream.jp

*お見積り・お問合せも承ります。

・午前中までにご注文の場合、即日発送となります。
・本カタログ掲載価格は税抜となっております。

CONTENTS



平天板
型天板



11

陳列用品
ブライスカード
カード立て
トレーなど



38

泡立て器



65

シングルモールド



77

ラック
台車



26

ナイフ
パレット



47

計量カップ
計量スプーン



67

絞り袋、口金



83

食型



29

カッター
ローラー



52

タルトレット
ミラソン



69

めん棒



89

リング
セルクル



33

ヘラ、ドレヅジ、
スケッパー、ハケ
デコ台、ミトンなど



55

ケーキ型



73



三能ジャパン食品器具株式会社
SANNENG JAPAN BAKEWARE CO.,LTD.

長年の技術研究開発により下記の特許を取得しました。

これからもご愛顧いただけるために研究開発を重ねてまいります。

デコ型(コブ付)シリーズ:

台湾特許番号：M335145

中国特許番号：ZL200720042980.7

フランスパン天板:

台湾特許番号：M554768

料理ナイフ:

台湾特許番号：M552862

食型シリーズ:

四隅全包式 台湾特許番号：M396618

ラウンド食型シリーズ:

SN2303ラウンド食型 台湾特許番号：D126393

中国特許番号：ZL200530133332.9

SN2304ラウンド食型 中国特許番号：ZL200530133333



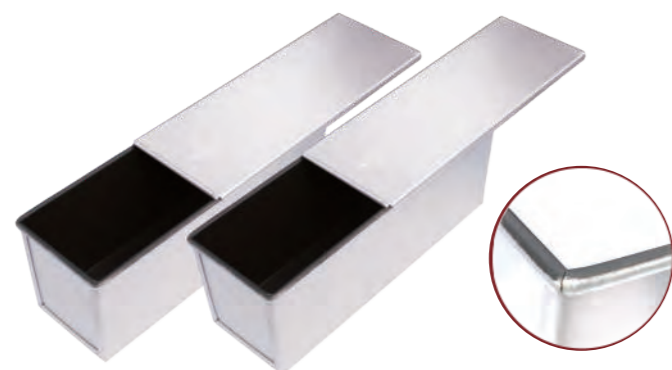

全包皮食型

台湾特許番号:M396618
フラットバーの四隅を包み込むことによって、汚れが目立ちません。

- フラットバーの四隅を包み込むことによって、汚れが入り込みにくくしました。
- 四隅を全包にすることによって、衝撃による変形がしにくい構造になります。

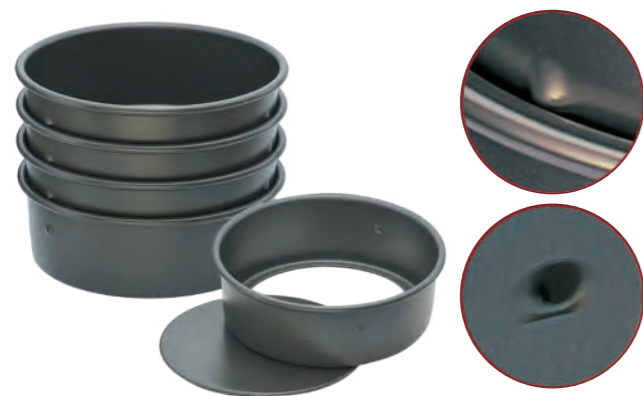

コブ付デコ型

台湾特許番号：M335145
中国特許番号：ZL200720042980.7
重ねたときに取り外しがしやすい画期的な構造です。

- 突起がついていることで、取り外しが容易で、重ねたときに底同士が接しません。
- この構造によって、作業時の手間が省けます。
- 突起部に生地が残りにくいので、衛生的です。

四角型フラットバー天板

台湾特許番号:M352331
中国特許番号:M353638
自動生産ラインで、コンベアー上の天板の乗り上げる現象を防止します

- フラットバー四角の天板は強度に優れ、使用中に変形や歪みが生じにくくなりました。
- フラットバー付近にコーティングを施さないことによって、天板同士が重なった時などの擦れによるコーティング剥がれを防ぎます。
- 天板の縁が直角なため、天板を高く重ねたときに傾きにくく崩れにくい構造になっております。
- 工場ラインの場合。コンベアー上で天板同士が接触する際にフラットバー丸形状ですと天板が乗り上げライントラブルになるケースがあります。しかし、フラットバー四角形状にする事で乗り上げにくくなり、より安全にご使用いただけます。



ナノコーティングとは？

一般的なコーティング (PTFE)より先進的な技術です。
一般のコーティングに比べ、耐久回数が長く離型性に優れるので経済的です。

ナノコーティングの構造

ナノコーティングの塗膜は複層構造です(一般的なコーティングは単層)。また、表面硬度が3~4Hと硬く、耐摩耗性に優れています。さらに、独自の下地処理により塗膜と基材表面の密着度も向上し、より塗膜剥離しにくい構造になっています。

離型性にも優れ、焦げ付き防止効果を保持します。製品に焼け残りや焦げが付着しにくいので、異物混入の抑制にもつながります。

ナノコーティングの特徴

経済的：離形性に優れ、離形油ゼロもしくは大幅な削減を可能にしました。
効果：離形油・セパレートペーパー等の消耗品費用を削減できます。

アルミ合金3種類の表面処理撥水性テスト

表面処理方式	アルマイト処理	ハードアルマイト処理	PTFEコーティング
写真			
角度 / 撥水性	50°~72° / ~40%	65°~80° / 50%	~105° / ~100%

- PTFEコーティングの撥水性を100%とした場合、アルマイト処理は40% ハードアルマイト処理は50%。アルマイト処理よりハードアルマイト処理のほうが撥水性が高い。

天板

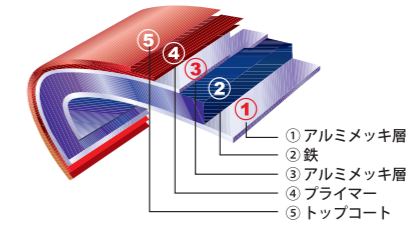

T081325 ￥7,820
アルタイト天板(ノンスティック4000)
 0.7mmアルタイト 530x380x32



SN1076 ￥6,650
アルミ合金天板(ノンスティック1000)
 1.2mmアルミ合金 600x400x20



T111001 ￥8,850
アルタイト天板(ノンスティック4000)
 0.7mmアルタイト 600x400x20



T111018 ￥8,770
アルミ合金天板(ノンスティック4000)
 1.2mmアルミ合金 600x400x20



SN1078 ￥3,790
アルタイト天板(ノンスティック1000)
 0.7mmアルタイト 600x400x30



T081418 ￥8,360
アルミ合金天板(ノンスティック4000)
 1.2mmアルミ合金 530x380x32



T081407 在庫限り ￥7,930
アルタイト天板FB四角(ノンスティック4000)
 アルタイト 530x380x17



T151002 在庫限り ￥10,000
アルミ合金天板FB四角(ハードアルマイト)
 アルミ合金 530x380x32

寸法: mm



SN1049 ¥4,140
 アルミ合金天板 (アルマイト)
 1.5mmアルミ合金 600x400x20

SN1050 ¥4,390
 アルミ合金天板 (ノンスティック1000)
 1.5mmアルミ合金 600x400x20



SN1104 ¥4,480
 アルタイト天板 (ノンスティック1000)
 0.7mmアルタイト 530x380x32

SN1080 ¥4,120
 アルタイト天板 (ノンスティック1000)
 0.7mmアルタイト 600x400x50



SN1314 ¥2,390
 アルミ合金波紋天板 (ノンスティック1000)
 1.2mmアルミ合金 400x300x12



SN1172 ¥5,130
 高強度アルミ合金天板 アルミ合金
 ノンスティック 600x400x20

SN1174 ¥5,130
 高強度アルミ合金天板 丸角 アルミ合金
 ノンスティック 600x400x20

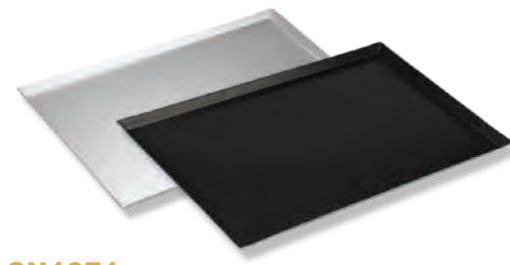

SN1071 ¥4,150
 アルミ合金天板 (アルマイト)
 1.5mmアルミ合金 600x400x20

SN1072 ¥4,390
 アルミ合金天板 (ノンスティック1000)
 1.5mmアルミ合金 600x400x20



T161131 ¥6,190
 アルミ合金天板 (ノンスティック1000)
 1.2mmアルミ合金 530x380x15

SN1262 (旧S941125) ¥6,460
 アルミ合金天板 (ノンスティック1000)
 1.2mmアルミ合金 530x380x32

SN1266 (旧T161057) ¥6,580
 アルミ合金天板 (ノンスティック1000)
 1.2mmアルミ合金 530x380x40



SN1202 ¥4,160
 アルミ合金家用天板 (ノンスティック1000)
 1.2mmアルミ合金 365x265x30

SN1206 ¥4,640
 アルミ合金家用天板 (ノンスティック1000)
 1.2mmアルミ合金 365x265x50

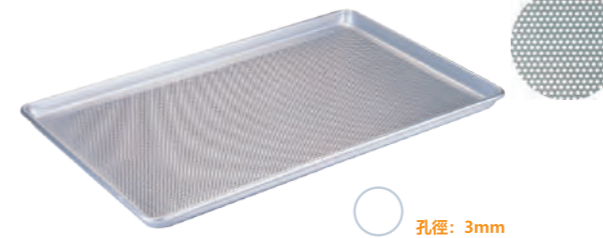

SN1073 ¥5,620
 アルミ合金パンチング天板 (アルマイト)
 1.2mmアルミ合金 600x400x20



SN1077 ¥2,530
 アルタイト天板
 0.7mmアルタイト 600x400x30

SN1079 ¥2,810
 アルタイト天板
 0.7mmアルタイト 600x400x50



SN1261 (旧T061111) ¥5,040
 アルミ合金天板 (アルマイト)
 1.2mmアルミ合金 530x380x32

SN1265 (旧T171026) ¥5,700
 アルミ合金天板 (アルマイト)
 1.2mmアルミ合金 530x380x40



SN1075 ¥5,400
 アルミ合金天板 (アルマイト)
 1.2mmアルミ合金 アルマイト
 600x400x20



T161276 ¥2,690
 アルタイト天板
 0.7mmアルタイト 530x380x15

T131222 (旧SN1103) ¥2,920
 アルタイト天板
 0.7mmアルタイト 530x380x32

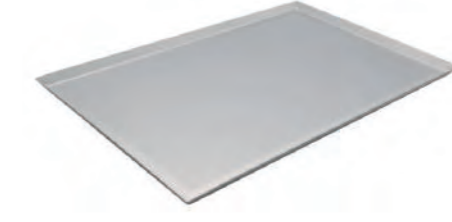

SN1306 (旧T141331) ¥5,470
 アルミ合金パンチング天板 (アルマイト)
 1.2mmアルミ合金 530x380x32

寸法: mm

寸法: mm

寸法: mm



SN1575 ¥5,280
 ステンレスすのこ(電解処理)
 304ステンレス 600x400x8

P141037 ¥4,890
 ステンレスすのこ(電解処理)
 304ステンレス 500x350x8



SN1570 ¥7,360
 ステンレスすのこ(電解処理)
 304ステンレス 600x400x25

5連フランスパン天板 ノンスティック1000

枠無し設計
 縁の折り返し・押しつけ設計で、汚れが入り込みにくく、洗浄が容易に行えます。

台湾特許番号:M554768

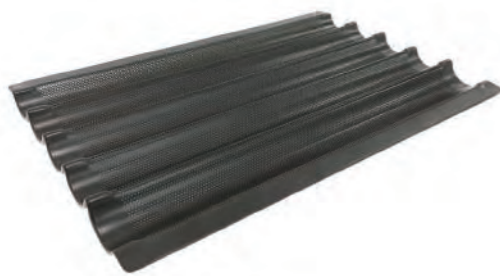

SN1598 ¥8,240
 5連フランスパン天板(ノンスティック1000)
 アルミ合金 600x400x32



SN1569 ¥6,000
 ステンレスすのこ(電解処理)
 304ステンレス 600x400x20

P141036 ¥5,410
 ステンレスすのこ(電解処理)
 304ステンレス 500x350x20

P141038 ¥5,550
 ステンレスすのこ(電解処理)
 304ステンレス 530x380x20



SN1564 ¥3,780
 アルミ合金クーリング天板(アルマイト)
 1.5mmアルミ合金 600x400

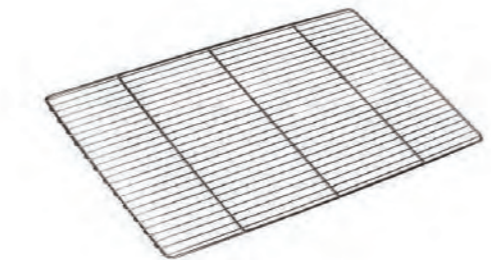

SN1559 ¥4,340
 ステンレスすのこ
 304ステンレス 600 x 400 x 8



SN1643 ¥4,800
 12連ロール型天板(ノンスティック1000)
 0.8mmアルタイト 600x400x40

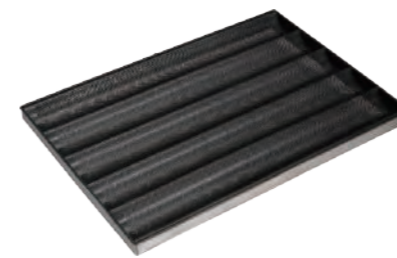

SN1594 ¥8,050
 4連フランスパン天板(ノンスティック1000)
 アルミ合金 600x400x33

SN1595 ¥8,180
 5連フランスパン天板(ノンスティック1000)
 アルミ合金 600x400x33



SN1593 ¥9,730
 5連フランスパン天板(ノンスティック1000)
 アルミ合金 660x460x33

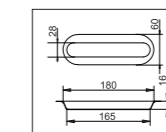

SN1644 ¥4,800
 15連ロール型天板(ノンスティック1000)
 0.8mmアルタイト 600x400x40



SN1640 ¥4,800
 8連ロール型天板(ノンスティック1000)
 アルタイト 600x400x40



SN1586 ¥8,850
 4連フランスパン天板(ノンスティック1000)
 アルミ合金 600x400x39

SN1587 ¥9,010
 5連フランスパン天板(ノンスティック1000)
 アルミ合金 600x400x39

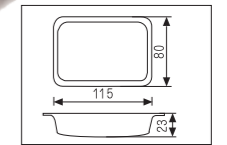

SN1651 ¥5,530
 12連方型天板(ノンスティック1000)
 0.8mmアルタイト 600x400x48

天板



SN1618 ¥4,800
15連ハンバーガー型天板 (ノンスティック1000)
0.8mmアルタイト 600x400x40



SN1612 ¥4,800
24連ハンバーガー型天板
0.8mmアルタイト 600x400x38

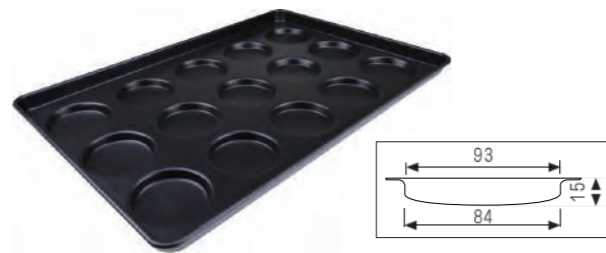

SN1613 ¥4,800
15連ハンバーガー型天板 (ノンスティック1000)
0.8mmアルタイト 600x400x40



SN1615 ¥4,800
15連ハンバーガー型天板 (ノンスティック1000)
0.8mmアルタイト 600x400x40



SN1616 ¥4,800
15連ハンバーガー型天板 (ノンスティック1000)
0.8mmアルタイト 600x400x40



SN1617 ¥4,800
12連ハンバーガー型天板
0.8mmアルタイト 600x400x40



SN1620 ¥4,800
15連ハンバーガー型天板 (ノンスティック1000)
0.8mmアルタイト 600x400x40



PYJ006 ¥7,060
12連塩パン天板 (ノンスティック1000)
アルタイト 530 x 380 x 33 中型170 x 66 x 15

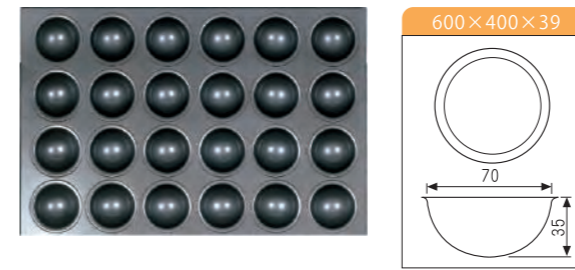

SN9102 ¥9,290
24連丸型天板 (ノンスティック800)
アルタイト シリコン 600x400x39 中型70 x 35

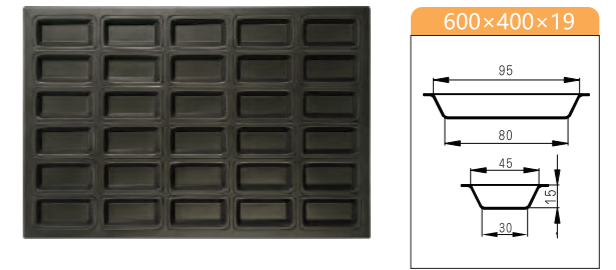

SN9037 ¥14,110
30連フィンランシェ型天板 (ノンスティック800)
アルタイト シリコン 600x400x19 中型95 x 45 x 15



SN9039 ¥9,940
24連ラフト型天板 (ノンスティック800)
アルタイト シリコン 600x400x19 中型150x25x15

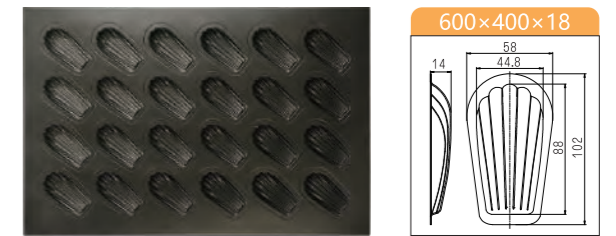

SN9040 ¥16,590
24連マドレーヌ型天板 (ノンスティック800)
アルタイト シリコン 600x400x25 中型45 x 88 x 14

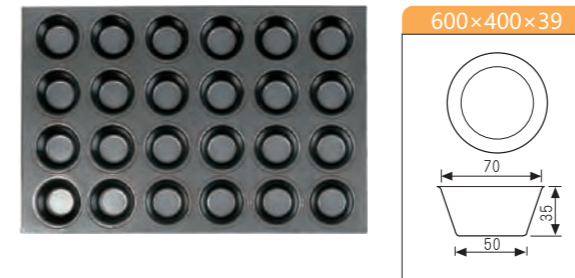

SN9083 ¥9,030
24連マフィン型天板 (ノンスティック800)
アルミ合金 シリコン 600x400x39 中型Ø70 x 35

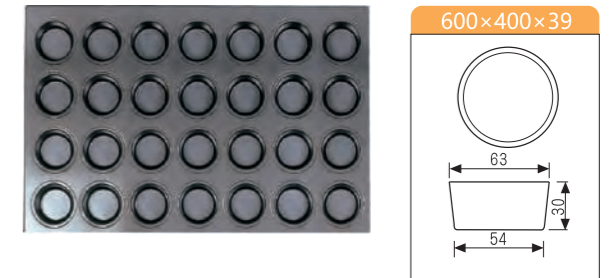

SN9084 ¥9,110
28連マフィン型天板 (ノンスティック800)
アルタイト シリコン 600x400x34 中型Ø63 x 30



SN9213 ¥15,490
24連ハート型天板 (ノンスティック800)
アルタイト シリコン 600x400x29 中型69x73x25



SN9130 ¥14,010
32連豚型天板 (ノンスティック800)
アルタイト シリコン 600x400x27 中型62x50x25



寸法: mm

寸法: mm

天板

平天板、型天板、ラック

平天板、型天板、ラック

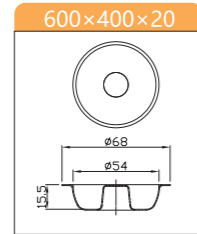

SN9093 ¥11,420
40連ドーナツ型
アルタイト シリコン
600x400x20 中型 68x54x15.5

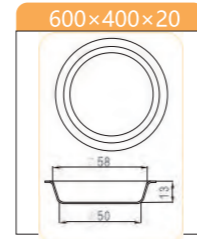

SN9057 ¥6,730
40連丸型天板 (ノスティック1000)
アルタイト シリコン
600x400x20 中型 58x50x13

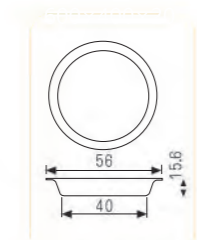
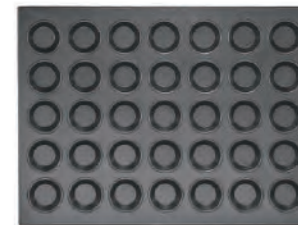

SN9075 ¥10,020
40連丸型天板 (ノスティック1000)
アルタイト シリコン
600x400x20 中型 56x40x15.6

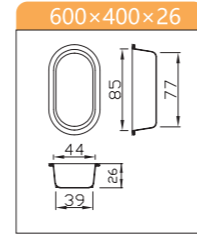
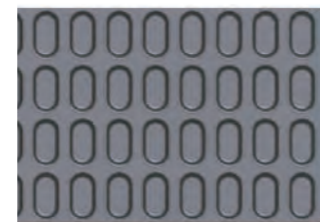

SN9089 ¥11,210
36連楕円型
アルタイト シリコン
600x400x26 中型 85x44x26

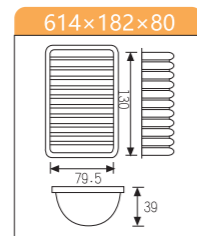

SN9113 ¥13,960
6連波型ミニラウンド型 (ノスティック1000)
アルタイト ノスティック
615x182x80 中型 130x79.5x39

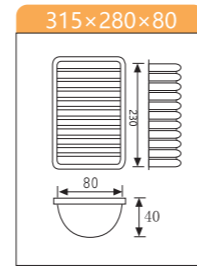

SN9112 ¥7,560
3連ラウンド型 (ノスティック1000)
アルタイト ノスティック
315x280x80 中型 230x80x40



DS2190252 ¥21,000
3連ブラックコート波型ラウンド (ノスティック1000)
アルタイト 398 x 316 x 101

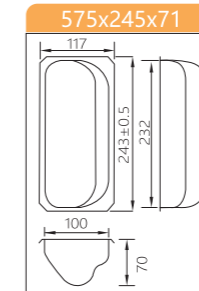

SN2137 ¥11,000
4連シューレン型 (ノスティック1000)
アルタイト
575x245x71mm 中型 100x243x70

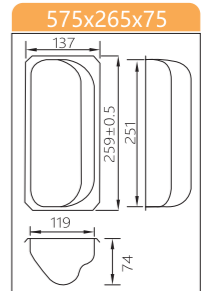

SN2136 ¥13,100
4連シューレン型 (ノスティック1000)
アルタイト
575x265x76mm 中型 119x259x74

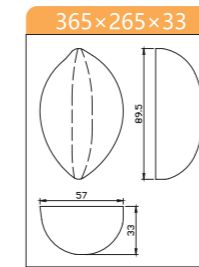

SN9026 ¥6,390
9連レモン型天板 (ノスティック800)
アルタイト シリコン
365x265x33 中型 89.5x57x33

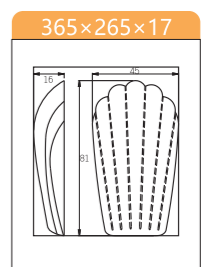

SN9030 ¥6,280
10連マドレーヌ型天板 (ノスティック800)
アルタイト シリコン
365x265x17 中型 81x45x16

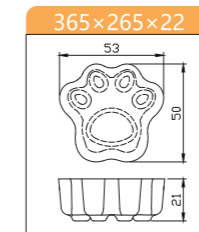

SN9033 ¥6,760
12連猫手型天板 (ノスティック800)
アルタイト シリコン
365x265x22 中型 53x50x21

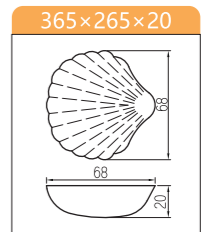

SN9046 ¥6,600
11連マドレーヌ型天板 (ノスティック800)
アルタイト シリコン
365x265x20 中型 68x20

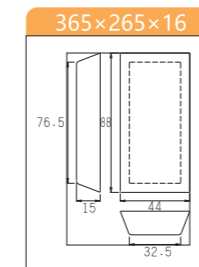

SN9028 ¥5,960
10連フィナンシェ型天板 (ノスティック800)
アルタイト シリコン
365x265x16 中型 88x44x15

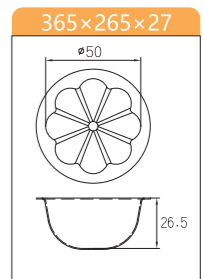

SN9306 ¥7,240
15連小花型天板 (ノスティック800)
アルタイト シリコン
365x265x27 中型 50x26.5

天板



SN9086 ¥7,600

11連マフィン型天板 (ノンスティック800)

アルタイト シリコン
365x265x36 中型70x35



SN9087 ¥6,800

12連マフィン型天板 (ノンスティック800)

アルタイト シリコン
365x265x30 中型63x29.5



SN9106 ¥8,440

11連丸型天板 (ノンスティック800)

アルタイト シリコン
365x265x35 中型70x35



SN9107 ¥7,440

24連小丸型天板 (ノンスティック800)

アルタイト シリコン
365x265x25 中型40x25



SN9109 ¥6,770

4連バスケットボール型 (ノンスティック1000)

アルタイト ノンスティック
400x135x90 中型80x80x24



SN9108 ¥6,770

4連サッカーボール型 (ノンスティック1000)

アルタイト ノンスティック
400x135x90 中型80x80x24



SN9110 ¥6,770

4連バレーボール型 (ノンスティック1000)

アルタイト ノンスティック
400x135x90 中型80x80x24



厨房器具(ホテルパン)



JN-H11111 在庫限り ¥15,430

1/1超軽量ホテルパン ノンスティック4000)

アルミ合金 ノンスティック
530x325x65

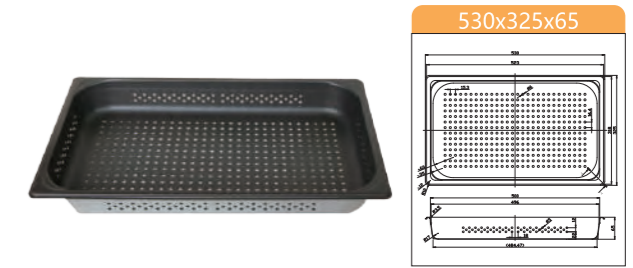

JN-H11121 在庫限り ¥16,460

1/1超軽量ホテルパン 穴あき (ノンスティック4000)

アルミ合金 ノンスティック
530x325x65



JN-H11311 在庫限り ¥11,280

1/1超軽量ホテルパン (ノンスティック4000)

アルミ合金 ノンスティック
530x325x20

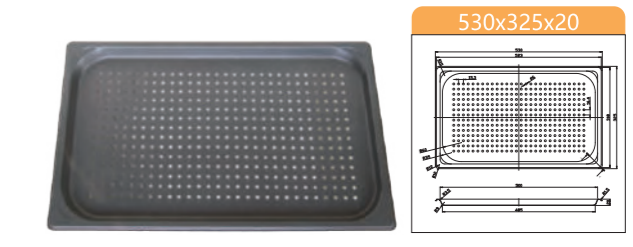

JN-H11321 在庫限り ¥12,120

1/1超軽量ホテルパン 穴あき (ノンスティック4000)

アルミ合金 ノンスティック
530x325x20



JN-H11331 在庫限り ¥12,250

1/1超軽量ホテルパン 波型 (ノンスティック4000)

アルミ合金 ノンスティック
530x325x20

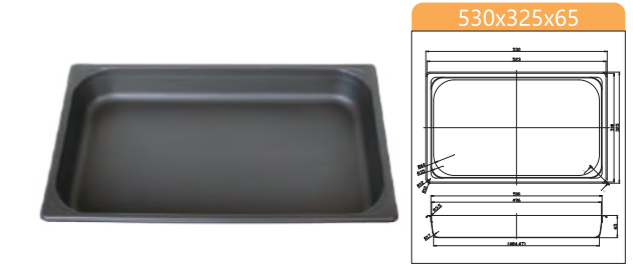

JN-H11112 在庫限り ¥11,100

1/1超軽量ホテルパン (ハードアルマイト)

アルミ合金 ハードアルマイト
530x325x65



JN-H11122 在庫限り ¥12,130

1/1超軽量ホテルパン 穴あき (ハードアルマイト)

アルミ合金 ハードアルマイト
530x325x65

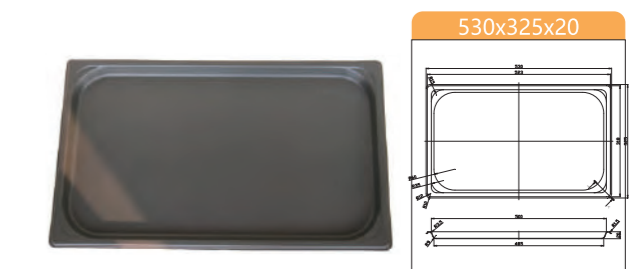

JN-H11312 在庫限り ¥8,740

1/1超軽量ホテルパン (ハードアルマイト)

アルミ合金 ハードアルマイト
530x325x20

寸法: mm

寸法: mm

厨房器具(ホテルパン)

平天板、型天板、ラック

平天板、型天板、ラック

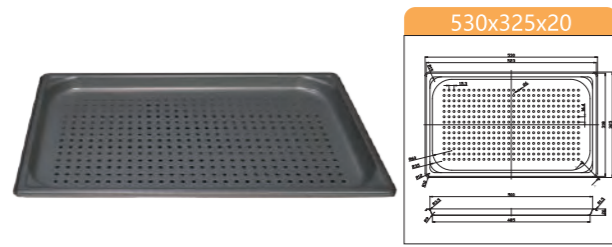

JN-H11322 在庫限り ¥ 9,570
1/1超軽量ホテルパン 穴あき (ハードアルマイト)
アルミ合金 ハードアルマイト
530x325x20



JN-H12311 在庫限り ¥ 8,290
2/3超軽量ホテルパン (ノンスティック4000)
アルミ合金 ノンスティック
354x325x20

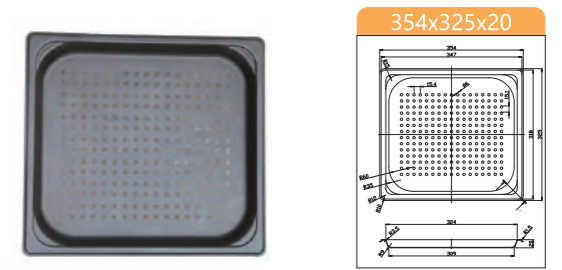

JN-H12321 在庫限り ¥ 9,120
2/3超軽量ホテルパン 穴あき (ノンスティック4000)
アルミ合金 ノンスティック
354x325x20

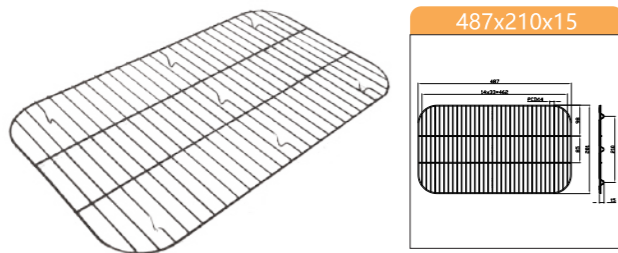

JN-H21004 在庫限り ¥ 4,070
1/1ステンレス網 (ノンスティック1000)
304ステンレス ノンスティック
487x210x15

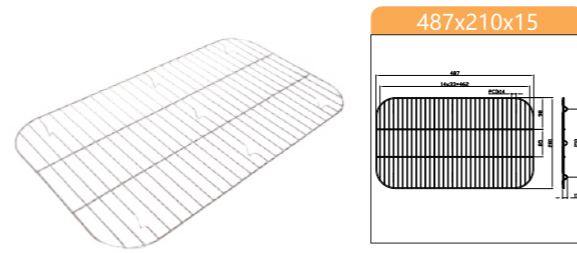

JN-H21003 在庫限り ¥ 1,560
1/1ステンレス網
ステンレス 電解処理
487x210x15

¥ 7,380



JN-H12331 在庫限り ¥ 8,760
2/3超軽量ホテルパン 波型 (ノンスティック4000)
アルミ合金 ノンスティック
354x325x20



JN-H12112 在庫限り ¥ 8,520
2/3超軽量ホテルパン (ハードアルマイト)
アルミ合金 ハードアルマイト
354x325x65

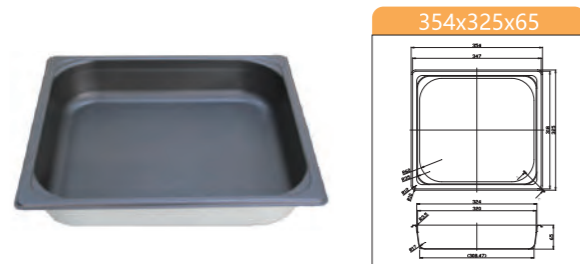

JN-H12111 在庫限り ¥ 11,600
2/3超軽量ホテルパン (ノンスティック4000)
アルミ合金 ノンスティック
354x325x65

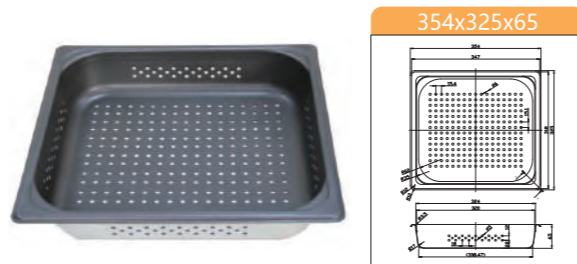

JN-H12121 在庫限り ¥ 12,630
2/3超軽量ホテルパン 穴あき (ノンスティック4000)
アルミ合金 ノンスティック
354x325x65



JN-H12122 在庫限り ¥ 9,550
2/3超軽量ホテルパン 穴あき (ハードアルマイト)
アルミ合金 ハードアルマイト
354x325x65



JN-H12212 在庫限り ¥ 7,380
2/3超軽量ホテルパン (ハードアルマイト)
アルミ合金 ハードアルマイト
354x325x40

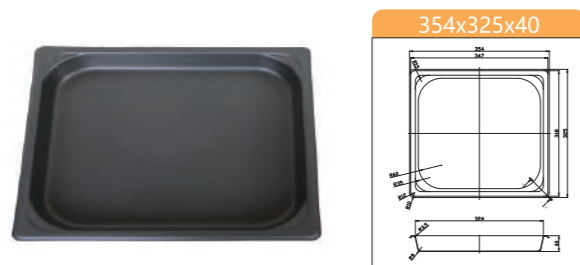

JN-H12211 在庫限り ¥ 9,930
2/3超軽量ホテルパン (ノンスティック4000)
アルミ合金 ノンスティック
354x325x40



JN-H12221 在庫限り ¥ 10,750
2/3超軽量ホテルパン 穴あき (ノンスティック4000)
アルミ合金 ノンスティック
354x325x40



JN-H12222 在庫限り ¥ 8,210
2/3超軽量ホテルパン 穴あき (ハードアルマイト)
アルミ合金 ハードアルマイト
354x325x40



JN-H12312 在庫限り ¥ 6,250
2/3超軽量ホテルパン (ハードアルマイト)
アルミ合金 ハードアルマイト
354x325x20

寸法: mm

厨房器具(ホテルパン)

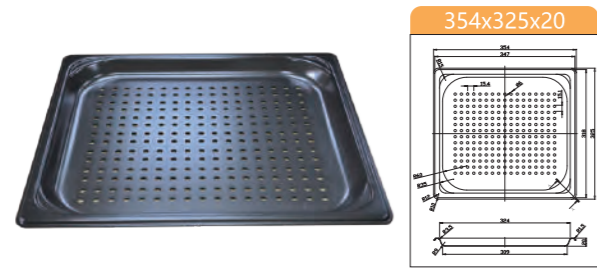

JN-H12322 在庫限り ¥7,070
 2/3超軽量ホテルパン 穴あき(ハードアルマイト)
 アルミ合金 ハードアルマイト
 354x325x20

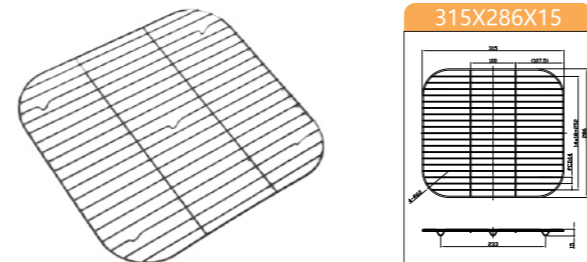

JN-H22004 在庫限り ¥2,940
 2/3ステンレス網(ノンスティック1000)
 304ステンレス ノンスティック
 315x286x15



JN-H22003 在庫限り ¥1,300
 2/3ステンレス網天板
 304ステンレス 電解処理
 315x286x15

シリコンシート

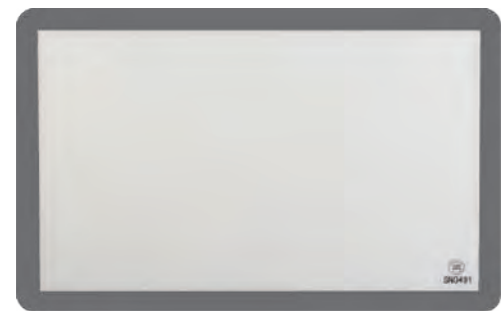

SN0491 ¥2,820
 シリコンシート-ホワイト
 シリコン 570x370

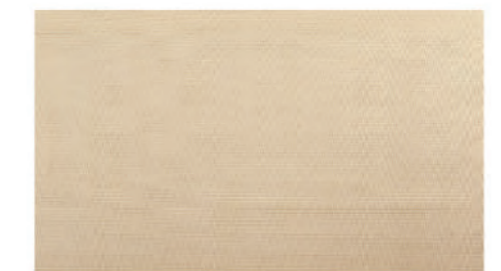

SN0495 ¥2,600
 シリコンシート
 シリコン 570x370



ベーキングシート
SN04736 -10枚入り 0.075mmガラス繊維 ¥10,560
 580x380
SN0487 0.13mmガラス繊維 ¥1,800
 580x380
SN0489 0.13mmガラス繊維 ¥1,600
 490x340
SN0490 0.13mmガラス繊維 ¥2,680
 640x440

寸法: mm

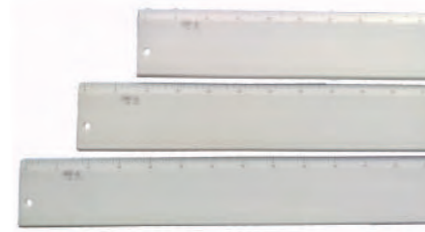

フランスパン生地取り板 PPプラスチック
71103 50cm 500x115x12 ¥4,430
71104 60cm 600x115x12 ¥4,940

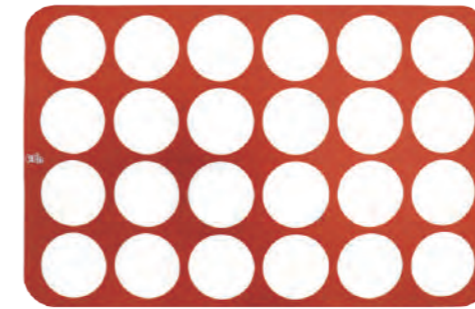

SN0562 ¥2,260
 24連丸型
 シリコン 570x370 T=2 穴径Ø80mm

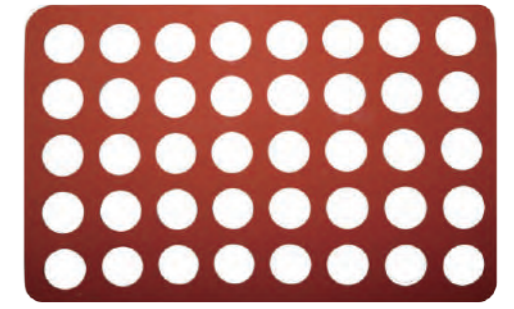

SN0561 ¥2,260
 40連丸型
 シリコン 570x370 T=2 穴径Ø50mm

番重

透明なPPを使っています。
 四隅をRデザインにする事で、洗浄しやすくなっています。



PPプラスチック
 側面には2cm毎のメモリつきです。
 透明なので、発酵状況などが確認
 しやすくなっています。



SN4653 ¥4,680
 番重用フタ(透明) 655x425x30mm

SN4655 ¥6,480
 番重-小(透明) 640x415x90mm

SN4654 ¥7,880
 番重-大(透明) 640x415x160mm



SN4651 ¥7,040
 番重-大
 PPプラスチック 640x415x160



SN4652 ¥5,880
 番重-小
 PPプラスチック 640x415x90



SN4650 ¥4,280
 番重用フタ
 PPプラスチック 655x425x30

台車

- 高強度なアルミ合金で作られています。組み立て式になっている為、運搬コストを節約する事が出来ます。お客様にて組立をお願いします。
- 表面は陽極処理してあるので、光沢があり、洗浄しやすいです。
- 特注サイズも作成可能です。



- 天板サイズと枠のサイズが合うか注意して下さい。
- 高圧水をかけて洗浄しないで下さい。
- 使用温度: 0°C~140°C
- 冷蔵庫、オープンに入れないで下さい。
- 平らなところで使用して下さい。

棚が一段おきに取り外し可能ですので、食型などの高さのある型天板も収納できます。



SN1992 ¥145,000
20段アルミ合金ラック
アルミ合金 アルマイト 600x471x1862



SN1984 ¥17,770
アルミ合金台車
アルミ合金 アルマイト 660x435x138

従来との違い

アングル部分を従来より長くすることにより、6取天板、ヨーロッパ天板の収納がより安定します。

従来は6取天板を収納する際、左右に天板が偏るとアングルから脱落しそうになっていましたが、新型は偏ってもアングルを長くしたことによって、安定した収納を実現しました。

従来の仕様は天板は前からのみ収納可能でしたが、新型は前後から天板が収納できる「パススルー仕様」になりより使い方の幅が広がりました！！

6取天板とヨーロッパ天板兼用仕様



SN1993 (旧T171151) ¥149,000
20段アルミ合金ラックパススルー仕様
アルミ合金 アルマイト 600x471x1862



SN1987 ¥14,000
アルミ合金台車
アルミ合金 アルマイト 620x420x140

18段アルミ合金ラック (アルマイト)

- 安全性の高いPCプラスチックを採用しています。
- 前面の扉は270度まで開くので作業性に優れます。
- 黒を基調としたデザインで、高級感を演出します。



SN1978 ¥141,500
18段アルミ合金ラック (アルマイト)
アルミ合金+PCプラスチック
628x486x1700mm



SN1997 ¥81,390
9段アルミ合金台車 (アルマイト)
アルミ合金 アルマイト
603x471x1003



SN4239 ¥12,160
10段ピザ焼網ラック 304ステンレス
306x266x630 電解処理



SN1961 ¥132,730
18段アルミ合金ラック
アルミ合金+PCプラスチック アルマイト
628x486x1700

食型 軽い!丈夫!熱伝導の高いアルミ合金製食型です。

角部分をギリギリまで覆ってあるので強度がアップし、ねじれにも強くなっています。

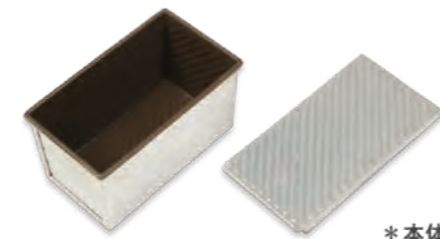

* 本体と蓋別売

SN2055 ¥2,300

アルミ合金食パン本体 斜紋(ノンスティック1000)

1.0mmアルミ合金 196x106x110

SN20552 ¥830

アルミ合金食パン型蓋 斜紋(ノンスティック1000)

1.0mmアルミ合金 214x123x13

SN2861 ¥1,860

1斤アルタイト底穴なし食パン型

0.7mmアルタイト 195x95x95 / 182x90

SN2863 ¥2,700

2斤アルタイト底穴なし食パン型

0.7mmアルタイト 250x120x125 / 238x115

SN2865 ¥3,500

3斤アルタイト底穴なし食パン型

0.7mmアルタイト 370x120x125 / 360x115

SN2862 ¥2,650

1斤アルタイト底穴なし食パン型(ノンスティック1000)

0.7mmアルタイト 195x95x95 / 182x90

SN2864 ¥3,530

2斤アルタイト底穴なし食パン型(ノンスティック1000)

0.7mmアルタイト 250x120x125 / 238x115

SN2866 ¥4,550

3斤アルタイト底穴なし食パン型(ノンスティック1000)

0.7mmアルタイト 370x120x125 / 360x115



SN2190 ¥3,000

サイコロ食パン型 一体成型(ノンスティック1000)

100 x 100 x 100 アルミダイキャスト



SN2196 ¥4,000

1斤ダイキャスト食型 一体成型(ノンスティック1000)

196 x 106 x 110 アルミダイキャスト



[底穴なし]

寸法: mm



SN2870 ¥2,810
1斤ブラックコート食パン型(ノンスティック1000)
195x95x95mm / 182x90mm



SN2871 ¥4,030
2斤ブラックコート食パン型(ノンスティック1000)
250x120x125mm / 238x115mm



SN2872 ¥5,070
3斤ブラックコート食パン型(ノンスティック1000)
370x120x125mm / 360x115mm



T182060 ¥3,310
2斤ブラックコート食パン型
250x120x125 / 238x115



T182065 ¥3,970
3斤ブラックコート食パン型
370x120x125 / 360x115

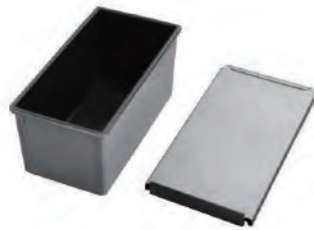

SN2867 ¥2,610
1斤アルミ合金底穴なし食パン型(ノンスティック1000)
1.0mmアルミ合金 195x95x95 / 182x90



アルミ合金 ノンスティック
SN2118 ¥1,400
パウンドケーキ型(ノンスティック1000)
内径110x60x50



SN2868 ¥3,920
2斤アルミ合金底穴なし食パン型(ノンスティック1000)
1.0mmアルミ合金 250x120x125 / 238x115

SN2119 ¥1,420
パウンドケーキ型(ノンスティック1000)
内径130x50x50



1.0mmアルミ合金 ノンスティック
SN2101 ¥1,640
台形食パン型(ノンスティック1000)
内径60x60x60



SN2869 ¥4,780
3斤アルミ合金底穴なし食パン型(ノンスティック1000)
1.0mmアルミ合金 370x120x125 / 360x115

SN2102 ¥2,720
台形食パン型(ノンスティック1000)
内径120x20x120

寸法: mm

食型



SN2410 ¥6,000
猫型食パン型(ノンスティック1000)
135x126x100mm
製品表示品番: SN2400



SN2411 ¥6,400
兎型食パン型(ノンスティック1000)
163x135x90mm
製品表示品番: SN2402



SN2412 ¥6,000
熊型食パン型(ノンスティック1000)
135x119x110mm
製品表示品番: SN2401



SN2135 ¥2,240
パウンドケーキ型(ノンスティック800)
0.7mmアルタイト シリコン 内径270x55x50



SN2072 ¥790
パウンドケーキ型(アルマイト)
1.0mmアルミ合金 内寸128x66x40



SN2073 ¥570
パウンドケーキ型(アルマイト)
1.0mmアルミ合金 内寸100x56x34



SN2074 ¥1,400
パウンドケーキ型(アルマイト)
1.0mmアルミ合金 内寸151x67x66



SN2120 ¥2,710
パウンドケーキ型-外耐熱塗装
アルミ合金 175x85x70
ノンスティック1000



SN2122 ¥1,400
パウンドケーキ型(ノンスティック800)
1.0mmアルミ合金 内寸 128x66x40



SN2125 ¥3,400
パウンドケーキ型-外耐熱塗装
アルミ合金 240x77x62
ノンスティック1000



SN2127 ¥2,940
パウンドケーキ型(ノンスティック1000)
アルミ合金 254x84x55



SN2132 ¥2,740
パウンドケーキ型(ノンスティック1000)
アルミ合金 230x50x65



SN2174 ¥1,840
パウンドケーキ型(ノンスティック800)
1.0mmアルミ合金 内寸151x67x66

寸法: mm



SN2301 ¥11,000
 ミニラウンド食パン型 (ノンスティック1000)
 1.0mmアルタイト Ø45x300



SN2303 ¥4,350
 ミニラウンド食パン型 (ノンスティック1000)
 アルミ合金 Ø83x287



SN2307 ¥4,930
 ハート型食パン型 (ノンスティック1000)
 アルミ合金 内径250x105x99



SN2304 ¥6,510
 ミニラウンド食パン型 (ノンスティック1000)
 アルミ合金 Ø120x331



SN2305 ¥5,560
 ミニラウンド食パン型 (ノンスティック1000)
 1.0mmアルタイト Ø124x227



サイコロ食パン型 (ノンスティック1000) 1.0mmアルミ合金 穴なし

SN2179	内寸60x60x60	¥1,250
SN2180	内寸75x75x75	¥1,250
SN2182	内寸100x100x100	¥1,510
SN2050	内寸115x115x115	¥2,240

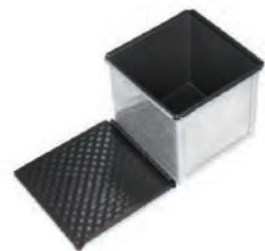

SN2183 ¥2,080
 サイコロ食パン型 波紋 (ノンスティック1000)
 100x100x100 アルミ合金

寸法: mm

リング



タルトリング	304ステンレス 電解処理
SN3166	6cmタルトリング Ø60x20 ¥540
SN3168	7cmタルトリング Ø70x20 ¥550
SN3170	8cmタルトリング Ø80x20 ¥620
SN3172	9cmタルトリング Ø90x20 ¥640
SN3173	10cmタルトリング Ø100x20 ¥680
SN3174	11cmタルトリング Ø110x20 ¥720
SN3175	12cmタルトリング Ø120x20 ¥770



丸型セルクルリング-5ヶ入り	304ステンレス バフ磨き
SN32125	Ø50x16 ¥1,100
SN32145	Ø60x16 ¥1,140
SN32155	Ø65x16 ¥1,230
SN32165	Ø70x16 ¥1,280
SN32185	Ø80x20 ¥1,450
SN32195	Ø85x20 ¥1,490
SN32315	Ø45x20 ¥1,140
SN32325	Ø50x25 ¥1,280
SN32335	Ø55x30 ¥1,510
SN32345	Ø60x30 ¥1,550
SN32355	Ø65x35 ¥1,730
SN32365	Ø70x35 ¥1,830
SN32375	Ø75x35 ¥1,870
SN32385	Ø80x40 ¥1,940
SN32395	Ø85x40 ¥2,050
SN32405	Ø90x40 ¥2,240
SN32415	Ø100x40 ¥2,600
SN34735	Ø55x50 ¥1,890
SN34745	Ø60x50 ¥1,990
SN34755	Ø65x50 ¥2,140
SN34765	Ø70x50 ¥2,240
SN34775	Ø75x50 ¥2,370
SN34785	Ø80x50 ¥2,570
SN34795	Ø85x50 ¥2,730
SN34805	Ø90x50 ¥2,920
SN34825	Ø100x50 ¥3,110



タルトリング (穴あき)	304ステンレス 電解処理
SN3180	タルトリング (穴あき) Ø60x20mm ¥1,200
SN3181	タルトリング (穴あき) Ø70x20mm ¥1,240
SN3182	タルトリング (穴あき) Ø80x20mm ¥1,320
SN3183	タルトリング (穴あき) Ø90x20mm ¥1,400
SN3184	タルトリング (穴あき) Ø100x20mm ¥1,520
SN3185	タルトリング (穴あき) Ø110x20mm ¥1,600
SN3186	タルトリング (穴あき) Ø120x20mm ¥1,720



SN3243	6"丸型セルクルリング ¥1,090
1.2mm 304ステンレス バフ磨き	Ø152x50
SN3245	8"丸型セルクルリング ¥1,370
1.2mm 304ステンレス バフ磨き	Ø203x50
SN3246	9"丸型セルクルリング ¥1,580
1.2mm 304ステンレス バフ磨き	Ø229x50
SN3247	10"丸型セルクルリング ¥1,740
1.2mm 304ステンレス バフ磨き	Ø254x50



寸法: mm

寸法: mm



SN3303 ¥1,100

6"四角型セルクルリング
1.2mm 304ステンレス パフ磨き 108x108x50

SN3305 ¥1,420

8"四角型セルクルリング
1.2mm 304ステンレス パフ磨き 144x144x50

SN32923 ¥1,680

四角型セルクルリング -10ヶ入り
304ステンレス 無処理 45x45x23

四角型セルクルリング -5ヶ入り
304ステンレス パフ磨き 55x55x30

SN32935 ¥1,290

SN32955 ¥1,540



SN3363 ¥960

6"ハート型セルクルリング
1.2mm 304ステンレス パフ磨き 142x134x50

SN3365 ¥1,250

8"ハート型セルクルリング
1.2mm 304ステンレス パフ磨き 189x178x50

ハート型セルクルリング -5ヶ入り
304ステンレス パフ磨き 65x65x50

SN33545 ¥2,180

SN33555 ¥1,480

SN33575 ¥1,510

SN33595 ¥2,160

SN33625 ¥2,720



楕円型セルクルリング -5ヶ入り
304ステンレス パフ磨き 50x35x25

SN32525 ¥1,150

SN32565 ¥1,470

SN32555 ¥2,110

SN32605 ¥2,020



SN3403 ¥860

6"ティアドロップ型セルクルリング
1.2mm 304ステンレス パフ磨き 152x108x50

SN3405 ¥1,090

8"ティアドロップ型セルクルリング
1.2mm 304ステンレス パフ磨き 203x144x50

水滴型セルクルリング -5ヶ入り
304ステンレス パフ磨き 60x42x30

SN33945 ¥1,190

SN33965 ¥1,310



SN3503 ¥1,110

6"星型セルクルリング
1.2mm 304ステンレス パフ磨き Ø152x50

星型セルクルリング -5ヶ入り
304ステンレス パフ磨き 45x20

SN34915 ¥1,170

SN34935 ¥1,270

SN34955 ¥1,460



SN3523 ¥1,030

6"花型セルクルリング
1.2mm 304ステンレス パフ磨き Ø152x50

SN3525 ¥1,290

8"花型セルクルリング
1.2mm 304ステンレス パフ磨き Ø203x50



長方形型 -5ヶ入り
304ステンレス 無処理 48x36x16

SN33733 ¥1,360



SN33516 10個入り ¥2,040

セルクル型 猫 アルミ合金 45x45x23

SN3687 ¥2,200

成型棒 (SN33516用) 304ステンレス 44x44x66

SN33526 10個入り ¥2,120

セルクル型 熊 アルミ合金 45x43x23

SN3688 ¥2,200

成型棒 (SN33526用) 304ステンレス 44x42x66

SN33536 10個入り ¥2,000

セルクル型 兎 アルミ合金 50x38x23

SN3689 ¥2,200

成型棒 (SN33536用) 304ステンレス 48x37x66



六角型セルクルリング -5ヶ入り
304ステンレス パフ磨き 45x20

SN33115 ¥990

SN33135 ¥1,270

SN33155 ¥1,340

SN33165 ¥2,020



SN3585 ¥2,040

四角型セルクルリング (ノンスティック1000)
1.8mmアルミ合金 ノンスティック 90x90x40

SN3586 ¥1,880

丸型セルクルリング (ノンスティック1000)
1.8mmアルミ合金 ノンスティック Ø110x45



SN3581 ¥1,270

三色パン型 (ノンスティック1000)
1.5mmアルミ合金 ノンスティック 112x105x30

SN3582 ¥590

月型パン型 (ノンスティック1000)
2.5mmアルミ合金 ノンスティック 140x78x40



SN3793 ¥200

クッキー抜き型 熊 (アルマイト)
1.2mmアルミ合金 アルマイト 70x61x18

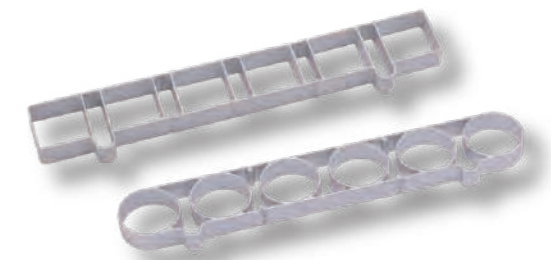

SN9071 ¥1,170

6連正方形型 (アルマイト)
アルミ合金 アルマイト 内寸45x45x23 363x63x23

SN9073 ¥2,040

6連丸形型 (アルマイト)
アルミ合金 アルマイト 内寸Ø50x20 363x63x20

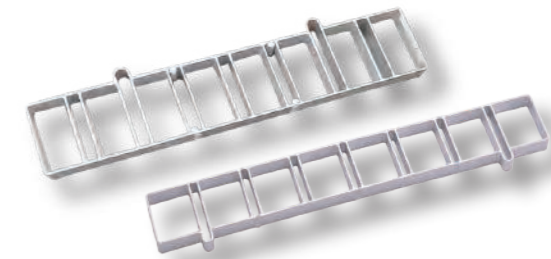

SN9067 ¥2,160

8連長方形型 (アルマイト)
アルミ合金 アルマイト 内寸65x32x22 363x81x22

SN9068 ¥2,120

8連長方形型 (アルマイト)
アルミ合金 アルマイト 内寸49x37.5x16 363x64x16

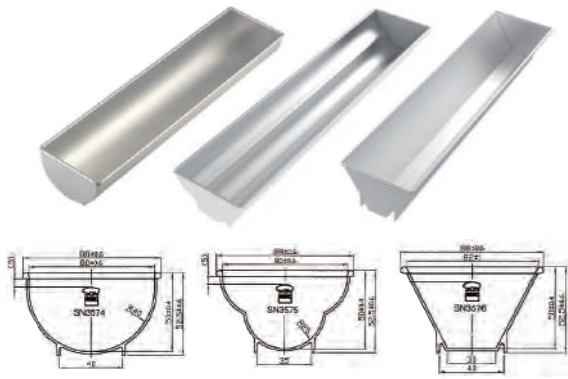

SN3574 ¥2,130

半月羊かんトヨ型 (アルマイト)

1.5mmアルミ合金 アルマイト 364x80x50

SN3575 ¥2,080

花形羊かんトヨ型 (アルマイト)

1.5mmアルミ合金 アルマイト 364x80x50

SN3576 ¥2,230

台形セルクルリング (アルマイト)

1.5mmアルミ合金 アルマイト 364x82x50

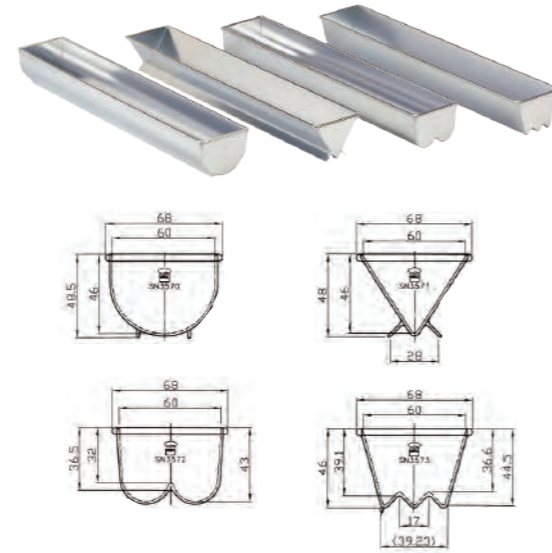

SN3570 ¥1,640

半月羊かんトヨ型 (アルマイト)

1.5mmアルミ合金 アルマイト 364x60x46

SN3571 ¥1,650

三角羊かんトヨ型 (アルマイト)

1.5mmアルミ合金 アルマイト 364x60x46

SN3572 ¥1,730

二山羊かんトヨ型 (アルマイト)

1.5mmアルミ合金 アルマイト 364x60x43

SN3573 ¥1,720

三山羊かんトヨ型 (アルマイト)

1.5mmアルミ合金 アルマイト 364x60x45



T173076 ¥2,500

Uトヨ型

1.5mmアルミ合金 ノンスティック
58(39)x483xH28.5

T173078 ¥2,070

Uトヨ型

1.0mmアルタイト ノンスティック
76(58)x350xH29

T173079 ¥2,200

Uトヨ型

1.0mmアルタイト ノンスティック
60.5(36)x480xH28



SN3580 ¥660

U型パン型 (ノンスティック1000)

1.5mmアルミ合金 ノンスティック 150x50x50

SN3584 ¥ 740

U型パン型 (ノンスティック1000)

1.5mmアルミ合金 ノンスティック 200x55x40

SN3583 ¥ 790

U型パン型 (ノンスティック1000)

1.5mmアルミ合金 ノンスティック 245x40x40



陳列用品

洗剤を使って水洗いOK!
柔軟性、耐衝撃性に優れ、天然籐と違いささくれが出ません。



樹脂製ディスプレイかご - ブラウン
SN4541 400x300x40 ¥1,970
SN4542 450x340x40 ¥2,250
SN4516 400x300x90 ¥4,690

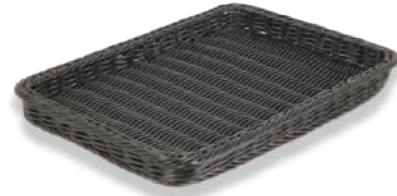

樹脂製ディスプレイかご - ブラック
SN4551 400x300x40 ¥1,970
SN4552 450x340x40 ¥2,440



樹脂製ディスプレイかご
SN4561 400x300x40 ¥1,970
SN4562 450x340x40 ¥2,250



樹脂製ディスプレイかご深型 - ブラウン
SN4543 400x300x80 ¥2,090
SN4544 450x350x80 ¥2,410



樹脂製ディスプレイかご深型 - ブラック
SN4553 400x300x80 ¥2,090



樹脂製ディスプレイかご深型
SN4563 400x300x80 ¥2,090



樹脂製ディスプレイかご板 - ブラウン
SN4547 500x400 ¥2,300
SN4548 600x400 ¥2,730



樹脂製ディスプレイかご
SN4530 380x280x35 ¥2,280



樹脂製ディスプレイかご板 - ブラウン
SN4537 400x300 ¥1,570



樹脂製ディスプレイかご楕円 - ブラウン
SN4545 400x300x80 ¥1,840



樹脂製バスケット - ブラウン
SN4531 Ø240x100 ¥950



樹脂製バスケット - ブラウン
SN4536 Ø240x55 ¥810

陳列用品

洗剤を使って水洗いOK!
柔軟性、耐衝撃性に優れ、天然籐と違いささくれが出ません。



樹脂製ディスプレイかご - ブラウン
SN4532 500x370x270 ¥6,050



樹脂製ディスプレイかご - ブラウン
SN4534 440x370x70 ¥4,000



樹脂製ディスプレイかご - ブラウン
SN4520 500x400x200 ¥12,460



フランスパンスタンド - ブラウン
SN4509 360x300x385 ¥8,240



SN4528



SN4529



SN4517
SN4508



SN4518



SN4519

フランスパンスタンド - ブラウン
SN4528 Ø280x580 ¥7,630

フランスパンスタンド - ブラウン
SN4529 Ø280x580 ¥7,630

フランスパンスタンド - ブラウン
SN4517 Ø250x500 ¥8,240
SN4508 Ø300x365 ¥7,300

フランスパンスタンド - ブラウン
SN4518 450x240x500 ¥9,030

フランスパンスタンド - ブラウン
SN4519 450x240x500 ¥9,030

トング

ケーキを挟んだり、バイキング等で使用可能。

強化プラスチック製で割れにくい。

異物が残りにくく、洗浄しやすい衛生的な形状。

オリジナル形状でパンだけではなく、柔らかい物や滑りやすい物なども挟みやすい。



電解処理
 ベーカリートング - オレンジ
 SN4022 長さ238 ¥800
 ベーカリートング - レッド
 SN4024 長さ238 ¥800
 ベーカリートング - ホワイト
 SN4027 長さ238 ¥800

型設計



ステンレストング
 SN4021 長さ235 ¥730



プラスチックトング - ホワイト
 SN4015 PPプラスチック 長さ215 ¥440



電解処理
 ベーカリートング - レッド
 SN4029 長さ245 ¥800
 ベーカリートング - ホワイト
 SN4030 長さ245 ¥800



輪っか形状なので吊り掛ける際に便利です。

プラスチックトング - オレンジ
 SN4005 PCプラスチック 長さ215 ¥560



1 プラスチックトング - ホワイト
 SN4006 長さ215 ¥560
 2 トング
 SN4007 長さ215 ¥290
 3 トング
 SN4008 長さ215 ¥290
 4 トング
 SN4009 長さ215 ¥290



トング
 1 SN4010 長さ215 ¥290
 2 SN4019 長さ215 ¥430



3 SN4012 長さ215 ¥290
 4 SN4018 長さ215 ¥440



5 SN4011 長さ215 ¥290
 6 SN4017 長さ215 ¥440

プライスカード



SN85359 ¥500
 プライスカードA - 100枚入り
 紙 90x55

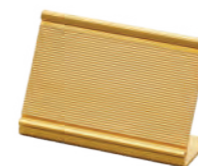

SN85706 ¥1,650
 カード立て-10ヶ入り (ゴールド アルマイト)
 アルミ合金 アルマイト 91x36x58



SN85716 ¥1,610
 カード立て-10ヶ入り (シルバーアルマイト)
 アルミ合金 アルマイト 91x36x58



SN85906 ¥5,240
 プライスカード立て-10ヶ入り (シルバー)
 銅 メッキ 30x12x10



SN85916 ¥5,240
 プライスカード立て-10ヶ入り (ゴールド)
 銅 メッキ 30x12x10



メッキ
 リングスタンド - ゴールド 304ステンレス
 SN8609 85x70x250 ¥520
 SN8610 85x70x200 ¥510
 SN8611 85x70x150 ¥500



SN8631 ¥410
 リングスタンド - シルバー
 304ステンレス バフ磨き
 85x70x150



SN8625 ¥500
 メガネダブルリングスタンド - ゴールド
 304ステンレス メッキ 68x56x100
 SN8645 ¥410
 メガネダブルリングスタンド - シルバー
 304ステンレス バフ磨き 68x56x100

プライスカード

寸法: mm



リングスタンド-ゴールド	メッキ 304ステンレス	
SN8612	68x56x100	¥400
SN8613	68x56x75	¥390
SN8614	68x56x50	¥380



リングスタンド-ゴールド	メッキ 304ステンレス	
SN8615	38x31x40	¥270
SN8616	38x31x30	¥260
SN8617	38x31x20	¥260



ダブルリングスタンド-ゴールド	メッキ 304ステンレス	
SN8619	68x56x100	¥390
SN8620	68x56x75	¥380
SN8621	68x56x50	¥370



ダブルリングスタンド-ゴールド	メッキ 304ステンレス	
SN8622	85x70x250	¥530
SN8623	85x70x200	¥520
SN8624	85x70x150	¥510
SN8643	85x70x200	¥430
SN8644	85x70x150	¥420



ハートリングスタンド		
SN8658	-ブラック	68x35x100 ¥770



リングスタンド-シルバー	メッキ 304ステンレス	
SN8632	68x56x100	¥310
SN8633	68x56x75	¥300
SN8634	68x56x50	¥300



リングスタンド-シルバー	メッキ 304ステンレス	
SN8635	38x31x40	¥210
SN8636	38x31x30	¥200
SN8637	38x31x20	¥200



カード立て-10ヶ入り	電着 430ステンレス	
SN85766	ブラック	46x28x21 ¥3,000
SN85786	シルバー	46x28x21 ¥3,000
SN85756		46x28x21 ¥2,240



ダブルリングスタンド-シルバー	メッキ 304ステンレス	
SN8639	68x56x100	¥320
SN8640	68x56x75	¥310
SN8641	68x56x50	¥300



ハンド型リングスタンド		
SN8652	金	68x35x100 ¥1,100
SN8655	銀	68x35x100 ¥770

温かみのあるデザイン、品のある配色で様々なシーンでご使用いただけます。
倒れにくく、3サイズの高さで展開。
ステンレス 電解処理

寸法: mm



プライスタグホルダー 食パン	5個入り	
SN86655	68x35x83mm	¥4,120
SN86695	54x35x65mm	¥4,120
SN86735	49x35x50mm	¥4,120



プライスタグホルダー クロワッサン	5個入り	
SN86665	68x35x83mm	¥4,120
SN86705	54x35x65mm	¥4,120
SN86745	49x35x50mm	¥4,120



プライスタグホルダー メロンパン	5個入り	
SN86675	68x35x83mm	¥4,120
SN86715	54x35x65mm	¥4,120
SN86755	49x35x50mm	¥4,120



プライスタグホルダー フランスパン	5個入り	
SN86685	68x35x83mm	¥4,120
SN86725	54x35x65mm	¥4,120
SN86765	49x35x50mm	¥4,120

トレー

角が鋭角仕様なので、製品が角まで置けて経済的です。



メラミントレー-ホワイト	メラミン	
SN4307	330x250x21	¥1,110
SN4308	380x290x24	¥1,120



メラミントレー-ホワイト	メラミン	
SN4315	400x280x25	¥2,420
SN4316	430x330x25	¥2,910



メラミントレー-木目	メラミン	
SN4356	383x280x22	¥1,310
SN4357	415x305x23	¥1,570



トレー	ABSプラスチック	
SN4322	412x300x22	¥1,120
SN4323	455x342x18	¥1,320



15"トレー-ホワイト	ABSプラスチック	330x330x25	¥950
SN4335			



15"トレー-ホワイト	ABSプラスチック	Ø320x27	¥810
SN4331			

寸法: mm

寸法: mm

陳列用品

陳列用品



SN4343 ¥800
15"トレイ -ホワイト
ABSプラスチック 381x286x21

SN4344 ¥980
16"トレイ -ホワイト
ABSプラスチック 406x305x23

SN4345 ¥1,160
17"トレイ -ホワイト
ABSプラスチック 432x324x21



メラミントレイ -ホワイト メラミン
SN4311 340x240x22 ¥1,030
SN4312 383x280x22 ¥1,110
SN4313 415x305x23 ¥1,380



メラミントレイ メラミン
SN4371 340x240x22 ¥1,100
SN4372 383x280x22 ¥1,170
SN4373 415x305x23 ¥1,440
SN4374 450x340x25 ¥1,630



SN4327 ¥770
トレイ
メラミン 270x210x17

SN4329 ¥1,980
トレイ
メラミン 420x280x20



SN4375 ¥1,180
メラミントレイ
メラミン 380x280x18



SN4369 ¥3,280
3段トレイ
メラミン 308x308x370



SN4330 ¥1,930
バスケットトレイ -ホワイト
PPプラスチック 400x300x60



SN4339 ¥1,640
バスケットトレイ -オレンジ
PPプラスチック 400x300x60



三能ジャパン食品器具株式会社
SANNENG JAPAN BAKEWARE CO.,LTD.

シフォンナイフ



SN4773 ¥770

シフォンナイフ-黒ブラ柄
420ステンレス バフ磨き 総長さ265



SN4774 ¥800

シフォンナイフ-黒ブラ柄
420ステンレス バフ磨き 総長さ295

パレット



SN4778 ¥1,480

8"高級パレット-黒ブラ柄
420ステンレス バフ磨き 総長さ328

SN4779 ¥1,660

10"高級パレット-黒ブラ柄
420ステンレス バフ磨き 総長さ382

SN4780 ¥1,920

12"高級パレット-黒ブラ柄
420ステンレス バフ磨き 総長さ430



SN4866 ¥1,490

8"L型パレットナイフ-黒ブラ柄
420ステンレス バフ磨き 総長さ330

SN4871 ¥1,540

10"L型パレットナイフ-黒ブラ柄
420ステンレス バフ磨き 総長さ375

SN4872 ¥1,830

12"L型パレットナイフ-黒ブラ柄
420ステンレス バフ磨き 総長さ420

パンナイフ



SN4800 ¥1,480

20cmパンナイフ-黒ブラ柄
420ステンレス 無処理 総長さ325

SN4802 ¥1,550

26cmパンナイフ-黒ブラ柄
ステンレス バフ磨き 総長さ380

SN4807 ¥2,060

30cmパンナイフ-黒ブラ柄
ステンレス バフ磨き 総長さ435

パンナイフ-黒ブラ柄 ステンレス バフ磨き

SN4808 35cmパンナイフ 総長さ485 ¥2,880

SN4809 40cmパンナイフ 総長さ535 ¥3,230

SN4810 45cmパンナイフ 総長さ585 ¥3,550



程よい弾力と持ちやすい柄です

スパチュラ ステンレス バフ磨き

1 **SN4876** スパチュラ-黒ブラ柄 総長さ265 ¥1,190

2 **SN4877** スパチュラ-黒ブラ柄 総長さ240 ¥1,270

3 **SN4878** ケーキサーバー-黒ブラ柄 総長さ280 ¥1,250



スパチュラ ステンレス バフ磨き

1 **SN4874** スパチュラ-オレンジブラ柄 総長さ240 ¥420

2 **SN4873** スパチュラ-オレンジブラ柄 総長さ265 ¥490

3 **SN4875** ケーキサーバー-オレンジブラ柄 総長さ280 ¥480

トリミングナイフ・パーリングナイフ



SN4833 ¥960
9cmトリミングナイフ-木柄
420ステンレス パフ磨き 総長さ200

SN4834 ¥1,000
12cmトリミングナイフ-木柄
420ステンレス パフ磨き 総長さ230



SN48594 ¥ 2,280
ケーブナイフ-3本入り
301ステンレス 総長さ157

ケーキナイフ



ケーキナイフ-黒ブラ柄	ステンレス
SN4830 35cmケーキナイフ 総長さ485	¥2,850
SN4831 40cmケーキナイフ 総長さ535	¥3,190
SN4832 45cmケーキナイフ 総長さ585	¥3,520



牛刀-黒ブラ柄	ステンレス
SN4855 19cm牛刀 総長さ320	¥2,020
SN4856 24cm牛刀 総長さ372	¥3,110
SN4857 27cm牛刀 総長さ401	¥3,560
SN4858 30cm牛刀 総長さ430	¥3,990

返し切り
ナイフを持ち上げずに
手首の返しだけでカット

柄が刃の上に設計で
特許取得

多機能

根菜類の野菜、肉、果物、
チョップドサラダのカットなど様
々な用途に使用できます。

安定性

柄が握りやすく、刃の上に柄があるので 力が
伝わりやすいです。
固い物などを切るとき柄から手が
外れにくい設計です。

負担減

長時間使用しても疲れにくい設計になっ
ています。



HDPE柄
非常に衛生的で丈夫なうえ、
作業性に優れた表面仕上げです。



420J2ステンレス鋼
特殊熱処理と超低温処理を
施しています。
硬度は54~56程度です。



高い安全性を保存
刃の収めるカバーがついて家の中でも安全に
扱うことができ、食卓で料理を切り分
けることもできます。



弧形刃設計
人間工学に基づいたハンドル
はもとより、握りやすさ、切
りやすさ、荷重のかけやすさ
を実現しました。

SN4864 ¥7,320
料理ナイフ
420ステンレス 総長さ202

SN4865 ¥7,840
料理ナイフ
420ステンレス チタン処理 総長さ202

実用新案登録済
日本特許番号:3213308



日本実用新案番号:3215023

TiO_2 ANTI-BACTERIAL
TITANIUM
COATED



酸化チタン TiO_2
俗でいうと光触媒。極めて科学性が安定し、毒性のない酸化金属、紫外線の波長と反応し殺菌効果をもたらす

刃身: AUS-8ステンレス柄: カーボン 光触媒

- SN4819** 21cm 專業シェフナイフ (ブラックチタン) 総長325 刃長210 ¥24,150
- SN4820** 24cm 專業シェフナイフ (ブラックチタン) 総長355 刃長240 ¥27,310
- SN4821** 27cm 專業シェフナイフ (ブラックチタン) 総長395 刃長270 ¥28,120
- SN4822** 30cm 專業シェフナイフ (ブラックチタン) 総長430 刃長300 ¥29,310

TiN ULTRA-SHARP
TITANIUM
COATED



窒化チタン TiN
窒化チタンとは極めて科学性が安定し、毒性のない酸化金属、表面に硬い窒化物コーティングを形成し、傷つきにくい耐腐食性を持つことから切削道具に使用される。

刃身: AUS-8ステンレス柄: カーボン 酸化チタン

- SN4837** 21cm 專業シェフナイフ (ゴールドチタン) 総長325 刃長210 ¥23,650
- SN4838** 24cm 專業シェフナイフ (ゴールドチタン) 総長355 刃長240 ¥26,730
- SN4839** 27cm 專業シェフナイフ (ゴールドチタン) 総長395 刃長270 ¥27,420
- SN4840** 30cm 專業シェフナイフ (ゴールドチタン) 総長430 刃長300 ¥28,620

●台湾でSGSの検査に合格して許可が下り
考え抜いたデザイン 安心してお使いいただけます。

●SGSに合格した商品は「黄色ブドウ球菌」「O-157大腸菌」
に対して99.6%の抗菌します。

PVD表面技術 TiN/TiO_2

- PVDとはPVD (Physical Vapor Depositionの略で、物理蒸着法の意味)コーティングは、比較的低温(400~600°C)で形成されます。この工程では、環境汚染がなく、金属が窒素などと反応して蒸発し、切削工具表面に硬い窒化物コーティングを形成します。
- 表面に硬い窒化物コーティングを形成し、傷つきにくい
- 耐引っ掻き性が高い
- 耐腐食性が高い、科学性が安定
- 見た目が良く、洗浄しやすい

特殊刃口処理

AUS8鋼材/サブゼロ処理

- 刀身材質日本製AUS8鋼材使用
- 製造工程: 真空熱処理採用
- 数回の熱処理後、サブゼロ処理技術で、
-120°Cの低温環境下に置くことで、
鋼性が増します。

カーボン

- 高強度: 耐引っ張り性は一般鋼材の1.0倍
- 耐高温: 耐熱温度は300度以上、膨張しにくい
- 軽い: 一般鋼材の五分の一
- 耐酸、耐アルカリ性が高い

黒X技術 シリーズ

CHEF'S KNIFE 專業シェフナイフ (ブラックチタン※)

SN4819/SN4820/SN4821/SN4822

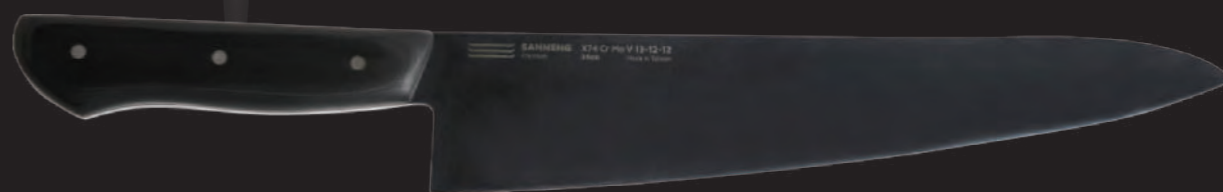

※ブラックチタンーここでのブラックチタンは「酸化チタン(TiO2)」ことです。

【酸化チタンの効果】

光を照射することによって、触媒作用を示す物質。いわゆる「光触媒」
→強い酸化作用と超親水作用があります。

酸化チタンに光(太陽光、ブラックライト、蛍光灯)を当てることで化学反応を速めて菌やカビ、汚れなどの有機物を分解することができるのが「光触媒」。
→光触媒は病院の床材、建物の外壁、アスファルトなどに使用されています。



そんな効果のある酸化チタンをコーティングした包丁が
三能の「專業シェフナイフ」なのです！！

(サイズは4種類)

【包丁に酸化チタンをコーティングした場合の効果】

超親水性

コーティングした面と水がなじむこと。その超親水性の効果で、水滴が付きにくくなる光触媒で分解した汚れを流し落とす効果があります。(セルフクリーニング効果)
→油脂よりも水のほうが酸化チタンになじむため、油脂と酸化チタン面の間に水が入り込み、油脂も落としやすくなります。

強い酸化還元作用

光(太陽光、蛍光灯、ブラックライト)に酸化チタンをさらすことによって防カビ抗菌、抗ウイルス効果を発揮します。
→「黄色ブドウ球菌」「O-157大腸菌」に対して99.6%の抗菌の実績があります。

サンドウィッチのカット、野菜のカット、クロワッサンなどの
シート生地のカット、生魚、精肉等のカットに最適な包丁です！！



品番	商品名	サイズ(mm)	上代(定価)
SN4819	21cm 專業シェフナイフ (ブラックチタン)	総長325刃長210	
SN4820	24cm 專業シェフナイフ (ブラックチタン)	総長355刃長240	
SN4821	27cm 專業シェフナイフ (ブラックチタン)	総長395刃長270	
SN4822	30cm 專業シェフナイフ (ブラックチタン)	総長430刃長300	

寸法: mm

寸法: mm

カッター



SN4230 ¥1,120
パイ切車
304ステンレス 電解処理 長さ203

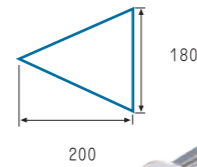

SN4240 ¥9,000
クロワッサンカッター
304ステンレス 電解処理
総長さ413mm 刃渡り210φ120



SN4243 ¥1,280
波型カッター
420ステンレス 電解処理 Ø52x175



SN4244 ¥2,040
ダブルカッター
420ステンレス 電解処理 Ø52x175



SN4233 ¥760
ピザカッター
430ステンレス Ø100x232



SN4245 ¥1,280
ピザカッター
420ステンレス 電解処理 Ø52x175



SN4215 ¥7,320
メッシュローラー
304ステンレス 電解処理 191x90x44

SN4216 ¥9,480
メッシュローラー (ノンスティック1000)
304ステンレス ノンスティック 193x138x44



SN4217 ¥7,440
メッシュローラー
304ステンレス 電解処理 191x138x44

SN4218 ¥3,760
ピケローラー
304ステンレス 198x130x50



10~120mm幅の調整が可能です

SN4223 ¥15,120
5連カッター
420ステンレス 電解処理 長さ235



10~120mm幅の調整が可能です

SN4224 ¥18,560
7連カッター
420ステンレス 電解処理 長さ235



SN4225 ¥18,240
5連カッター (ノンスティック1000)
420ステンレス ノンスティック 長さ235



SN4226 ¥23,280
7連カッター (ノンスティック1000)
420ステンレス ノンスティック 長さ235

ヘラ、ドレッジ、スケッパー



- 一体成型で衛生的 温度範囲:-60℃~250℃

耐熱シリコンヘラ	シリコン
SN4755 -小 総長さ268	¥2,250
SN4756 -大 総長さ347	¥2,650

**SN4741-SN4143**

- 強化ゴムを使用しているため、長くお使いいただけます

ゴムヘラ	TRP+PPプラスチック
SN4741 -小 総長さ240	¥420
SN4742 -中 総長さ345	¥490
SN4743 -大 総長さ420	¥530

プラスチックケーキスクレーパー	PPプラスチック
SN4775 総長さ222	¥100

**SN4775**

- シリコン+PAプラスチック 温度範囲:-40℃~230℃

耐熱シリコンヘラ	シリコン+PAプラスチック
SN4757 -小 総長さ262	¥720
SN4758 -中 総長さ346	¥1,230
SN4759 -大 総長さ422	¥1,280

**SN4103**
18-8ステンレス**SN4101**

SN4103 ¥1,170
ステンレススケッパー

304ステンレス パフ磨き 160x125

SN4101 ¥460
ステンレススケッパー

301ステンレス パフ磨き 121x135

**SN4107****SN4108**

プラ柄スケッパー	0.5mm 301ステンレス
SN4107 116x130	¥1,000
SN4108 116x156	¥1,060

**SN4051****SN4052****SN40715**

ドレッジ	PPプラスチック
SN4051 194x127	¥180
SN4052 133x95x5	¥160
SN40715 -5枚入り 130x100	¥200

**SN4081**
301ステンレス**SN4082**
PPプラスチック**SN4091**
PPプラスチック**SN4092**
PPプラスチック**SN4098**
301ステンレス

三角ドレッジ	
SN4081 110x110	¥320
SN4082 110x110	¥110

SN4091 三角ドレッジ	95x95	¥100
SN4092 ドレッジ	110x76	¥100
SN4098 ステンレスドレッジ	125x95	¥370



SN4072 ¥ 120
ドレージ
PEプラスチック 159x103



SN4053



SN4055

ドレージ PEプラスチック
SN4053 133x95x5 ¥ 130
SN4055 133x95x5 ¥ 120



SN4745 ¥ 360
ポリベラ
ABSプラスチック 総長さ225



SN4073



UN35002

生地ドレージ PEプラスチック
SN4073 126x97 ¥ 140
PPプラスチック
UN35002 120x95 ¥ 500



UN37101 ¥ 1,210
粉糖ふるい
304ステンレス Ø60x80



SN4117 SN41194 SN4119 SN4120 SN4121

ブラ柄ラウンド羊毛ハケ プラスチック+羊毛
SN4117 Ø25x235 ¥ 630
ブラ柄羊毛ハケ プラスチック+羊毛
SN41194 -小(2本入り) 235x25x35 ¥ 580
SN4119 -小 235x25x35 ¥ 360
SN4120 -中 235x50x35 ¥ 460
SN4121 -大 235x75x35 ¥ 520



SN4206 ¥ 7,800
6"ラウンドカッター 304ステンレス
Φ152x70 電解処理

SN4207 ¥ 8,080
8"ラウンドカッター 304ステンレス
Φ203x70 電解処理

その他



SN4640 ¥ 2,330
成型刀-12本組
PCプラスチック 12本組



SN4061 ¥ 190
アンベラ
1.2mm 420ステンレス バフ磨き
総長さ207



SN4623 ¥ 4,320
エッグトップカッター
304ステンレス 電解処理 Ø32x112



SN4625 ¥ 220
エッグセパレーター
PCプラスチック 173x70x30



SN4751 ¥ 550
スポンジマーカ-10/12片
ABSプラスチック Ø271x26

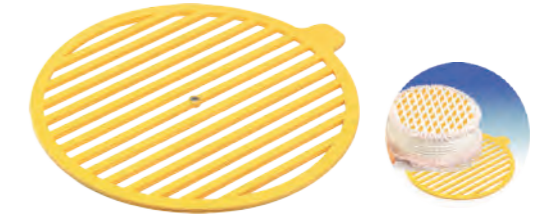

SN4761 ¥ 1,250
デコレーター
PCプラスチック Ø319x5



SN4237 ¥ 10,760
スポンジ分割器(アルマイト)
301ステンレス+アルミ合金 アルマイト
530x230x20



SN4141 ¥ 350
ダブルイモクリ
420ステンレス Ø30/25x180

寸法: mm

寸法: mm

SN4988 ¥8,640

道具バック

PAプラスチック 472x150x82



SN4628 ¥720

ハート型目玉焼リング-折り畳み式

304ステンレス バフ磨き 103x90x16



SN4630 ¥720

花型目玉焼リング-折り畳み式

304ステンレス バフ磨き 97x94x16



SN4675 ¥3,990

カイザーロール模様付け器

PPプラスチック+304ステンレス
Ø67長さ180



SN4621 ¥320

目玉焼リング-固定式

304ステンレス バフ磨き Ø90x16



SN4622 ¥640

目玉焼リング-折り畳み式

304ステンレス バフ磨き Ø90x16



BG363 ¥4,000

防水温度計

ABSプラスチック 180x45

SN4618 ¥3,400

ナイフホルダー マグネット+PP
468x42x23

SN4619 ¥4,280

ナイフホルダー マグネット+PP
621x42x23



SN4616 ¥3,520

46cmチケットホルダー アルミ合金+TPR
462x51x21

SN4617 ¥4,240

62cmチケットホルダー アルミ合金+TPR
615x51x21



Tart Mould

タルト型と成型用のツールがセット化。(タルト型5個入り+成型ツール1個入り) 生地切り抜きから成型まで便利に行えるツールのセットです。

アルミ合金+PCプラスチック 成型型1、タルト型5入り

SN0600 6.5cmタルト成型セット Ø6.5cm ¥3,000

SN0601 7cmタルト成型セット Ø7cm ¥3,160

SN0602 7.5cmタルト成型セット Ø7.5cm ¥3,240

SN0603 8cmタルト成型セット Ø8cm ¥3,400



握りやすく、滑りにくい持ち手でタルト生地の成型に便利な成型ツールです。



タルト用成型棒 PEプラスチック

SN4634 Ø40x110 ¥1,560

SN4635 Ø60x110 ¥2,600

SN4636 Ø70x110 ¥3,360

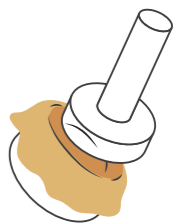

その他

その他

転台



SN4152 ¥2,160
デコ回転台 -ホワイト
ABSプラスチック Ø265x40



● ABSプラスチック 耐熱80℃
SN4153 ¥2,820
デコ回転台 -ピンク
ABSプラスチック Ø265x127



SN4155 ¥13,400
デコ回転台
ABSプラスチック+アルミダイキャスト
Ø309x129



SN4170 ¥13,810
デコ回転台 -ピンク
ABSプラスチック+アルミ合金
Ø309x135



SN4171 ¥13,810
デコ回転台 -ブルー
ABSプラスチック+アルミ合金
Ø309x135



SN4174 ¥13,810
デコ回転台 -パープル
ABSプラスチック+アルミ合金
Ø309x135



SN4175 ¥17,200
デコ回転台 (シャンパンゴールド)
ABSプラスチック+アルミ合金
Ø309x135



SN4176 ¥17,200
デコ回転台 (ローズゴールド)
ABSプラスチック+アルミ合金
Ø309x135



SN4177 ¥17,200
デコ回転台 (シャイニーブラック)
ABSプラスチック+アルミ合金
Ø309x135



SN4178 在庫限り ¥15,760
デコ回転台 (エメラルドグリーン)
ABSプラスチック+アルミ合金
Ø309x135



粉ふるい 304ステンレス
SN4266 8"粉ふるい -24目 Ø205x60 ¥2,360
SN4267 10"粉ふるい -24目 Ø250x70 ¥3,260
SN4268 12"粉ふるい -24目 Ø300x80 ¥3,910
SN4269 14"粉ふるい -24目 Ø350x90 ¥5,220



粉ふるい 304ステンレス
SN4261 8"粉ふるい -10目 Ø205x60 ¥2,710
SN4256 8"粉ふるい -20目 Ø205x60 ¥2,360
SN4262 10"粉ふるい -10目 Ø250x70 ¥3,710
SN4257 10"粉ふるい -20目 Ø250x70 ¥3,260
SN4263 12"粉ふるい -10目 Ø300x80 ¥4,460
SN4258 12"粉ふるい -20目 Ø300x80 ¥3,910
SN4270 14"粉ふるい -10目 Ø350x90 ¥5,920
SN4259 14"粉ふるい -20目 Ø350x90 ¥5,220



SN4181 ¥480
メロンパン型
PCプラスチック Ø104x33



SN4182 ¥450
ドーナツ型
PCプラスチック Ø78x62
SN4183 ¥470
ドーナツ型
PCプラスチック Ø84x62



SN4185 ¥450
ハートドーナツ型
PCプラスチック 84x76x62
SN4186 ¥450
花ドーナツ型
PCプラスチック Ø84x62

SN4188 ¥1,720
ドーナツ型 304ステンレス 電解処理
Ø79x56



SN42124 ¥420
コルネ -2ヶ入り (ノンスティック1000)
1.0mmアルミ合金 ノンスティック
Ø25x145



SN41616 ¥3,400
コルネ-10ヶ入り(アルマイト)
アルミダイキャスト Ø28x135

SN41656 ¥4,280
コルネ-10個入り(シリコン)
アルミダイキャスト Ø28 x 135

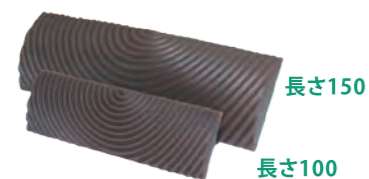

● 高純度のシリコンを使用している為、衛生的で熱にも強い。

SN3031 ¥2,060
木目マーカ-2ヶ入りセット
シリコン 2本セット

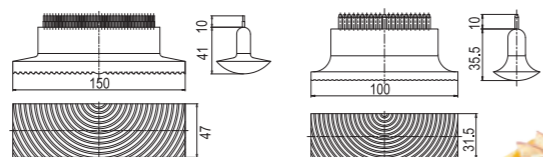

SN3032 ¥570
木目マーカ-小
シリコン 長さ100



● 18-8ステンレス 電解処理
SN3820 ¥4,900
菊型パテ抜型セット -8ヶ入り
0.5mm 304ステンレス 電解処理 8個入り

菊型パテ抜型		
SN3821	Ø30x50	¥ 790
SN3822	Ø40x50	¥ 830
SN3824	Ø50x50	¥ 830
SN3826	Ø60x50	¥ 870
SN3828	Ø70x50	¥ 940
SN3830	Ø80x50	¥ 940
SN3832	Ø90x50	¥ 980
SN3834	Ø100x50	¥ 1,020

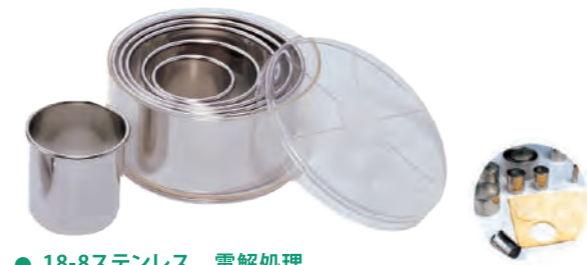

● 18-8ステンレス 電解処理
SN3840 ¥ 4,440
丸型パテ抜型セット -8ヶ入り
0.5mm 304ステンレス 電解処理 8個入り

丸型パテ抜型		
SN3841	Ø30x50	¥ 720
SN3842	Ø40x50	¥ 750
SN3844	Ø50x50	¥ 790
SN3846	Ø60x50	¥ 790
SN3848	Ø70x50	¥ 870
SN3850	Ø80x50	¥ 910
SN3852	Ø90x50	¥ 940
SN3854	Ø100x50	¥ 940



● 18-8ステンレス 電解処理
SN3199 ¥2,910
チョコレートフォーク -10本入り
ポリアミド(PA)+304ステンレス 電解処理 10本入



①チョコレートを細かくきざみます。
②チョコレートの入ったボールをお湯(約90℃)につけてチョコレートを溶かします。
③丸めたチョコレートをチョコを溶かしたボールに入れ、先端が円型になっているフォークで取り上げます。
④台に置いて冷却します。
⑤丸めたチョコレートに合った器具を選び、好みの色をつけたリ形を変えたりアレンジして下さい。
⑥違う形の丸めたチョコレートをボールに入れ、チョコレートをつけ、台に置きます。
⑦チョコレートフォークを使用する事により、色々なデザイン、形のチョコレートを作る事ができます。
⑧オリジナルチョコの完成です。
⑨チョコフォーク(10本セット)(電解処理)。
⑩304ステンレス。
注意事項:使用後はお湯で洗浄し、乾かして下さい。



SN4721 ¥2,000
キッチンはさみ
420ステンレス パフ磨き 長さ205



SN4776 ¥2,100
缶切り
304ステンレス パフ磨き 110x67x29



SN4674 ¥2,300
多用カッター台
PPプラスチック Ø105x222



UN11013 ¥ 5,880
6連クグロフ型 アルタイト
シリコン 300x200x33mm(中型:68x68mm)



● 耐熱220℃
耐熱ミトン 綿
SN7990 17"耐熱ミトン大 長さ432 ¥2,340



UN11014 ¥ 5,520
6連マロン型 アルタイト
シリコン 300x200x30mm(中型:60x60mm)



● 耐熱205℃
耐熱ミトン 綿
SN7991 -15"耐熱ミトン 長さ381 ¥1,200
SN7992 -17"耐熱ミトン 長さ432 ¥1,370



UN11015 ¥ 5,600
6連レモン型 アルタイト
シリコン 300x200x34mm(中型:79x54mm)



泡立

ステンレスを電解処理することで衛生的で、強度もアップしました。
柄の中にも水が入りにくい構造になっています。



		電解処理 304ステンレス	
波型泡立て(ホイッパー)			
SN4914	7"波型泡立て	総長さ220	¥ 930
SN4915	8"波型泡立て	総長さ259	¥ 1,110
SN4916	9"波型泡立て	総長さ284	¥ 1,160
SN4917	10"波型泡立て	総長さ304	¥ 1,180
SN4918	11"波型泡立て	総長さ343	¥ 1,460
SN4919	12"波型泡立て	総長さ373	¥ 1,690



		電解処理 304ステンレス	
泡立て(ホイッパー)			
SN4882	7"泡立て	総長さ220	¥ 840
SN4883	8"泡立て	総長さ259	¥ 990
SN4884	9"泡立て	総長さ284	¥ 1,000
SN4885	10"泡立て	総長さ304	¥ 1,080
SN4886	11"泡立て	総長さ343	¥ 1,320
SN4887	12"泡立て	総長さ373	¥ 1,590
SN4888	13"泡立て	総長さ393	¥ 1,640
SN4889	14"泡立て	総長さ413	¥ 1,800
SN4890	15"泡立て	総長さ438	¥ 1,840
SN4893	18"泡立て	総長さ513	¥ 2,250
SN4897	28"泡立て	総長さ743 線長320	¥ 2,770
SN4899	36"泡立て	総長さ943 線長320	¥ 3,050



		H L 仕上げ 304ステンレス	
ステンレスボール			
SN4968	20cm	内寸 Ø200xH80mm	¥ 1,530
SN4967	22cm	内寸 Ø220xH90mm	¥ 1,860
SN4966	24cm	内寸 Ø240xH105mm	¥ 2,200
SN4965	26cm	内寸 Ø260xH108mm	¥ 2,550
SN4964	28cm	内寸 Ø280xH110mm	¥ 2,790
SN4963	30cm	内寸 Ø300xH120mm	¥ 3,120
SN4962	33cm	内寸 Ø330xH135mm	¥ 3,570
SN4961	36cm	内寸 Ø360xH145mm	¥ 3,870

計量カップ、計量スプーン



計量カップ	PCプラスチック		
SN4706 -200ml	Ø71x86	¥600	
SN4707 -500ml	Ø87x126	¥820	
SN4708 -1000ml	Ø113x164	¥1,190	

SN4709 -2000ml	Ø148x213	¥1,970
SN4710 -3000ml	Ø172x242	¥2,600



計量カップ	PPプラスチック		
SN4701 -200ml	Ø71x86	¥440	
SN4702 -500ml	Ø86x125	¥560	
SN4703 -1000ml	Ø112x162	¥690	



SN4704 -2000ml	Ø146x211	¥1,110
SN4705 -3000ml	Ø170x238	¥1,340



スコップ	PCプラスチック		
SN4680 -1500ml		¥3,270	
SN4681 -1000ml		¥2,040	



計量カップ	0.5mm 304ステンレス		
SN4715 -200ml	Ø70x67	¥1,520	
SN4716 -500ml	Ø90x90	¥1,840	



SN4690	¥460
計量スプーン -4本組	
430ステンレス 4本セット	



SN4691	¥240
計量スプーン -4本組	
ABSプラスチック 4本セット	



SN4692	¥1,800
計量スプーン -4本組	
304ステンレス 電解処理	

ピザトレー、タルト型

アルミ合金 ハードアルマイト

1. 強度に優れ変形しにくいアルミ合金製。
2. 熱効果も高いので効率アップにつながります。
3. ハードアルマイト処理で高強度で、洗浄も簡単。



ピザパン (ハードアルマイト) 1.0mmアルミ合金

SN5515 7"ピザパン 178x143x24 ¥810

SN5516 8"ピザパン 203x161x28 ¥930

SN5517 9"ピザパン 229x181x32 ¥1,180



タルト型共底 (ハードアルマイト) 1.0mmアルミ合金

SN5552 160x143x23 ¥580

SN5553 200x181x25 ¥890

SN5554 240x221x26 ¥1,200



タルト型底取 (ハードアルマイト) 1.0mmアルミ合金

SN5560 160x143x23 ¥840

SN5561 200x181x25 ¥1,310

SN5562 240x221x26 ¥1,740

SN5564 177x150x42 ¥2,400



ピザパン (ハードアルマイト) 1.0mmアルミ合金

SN5722 6"ピザパン 152x127x16 ¥580

SN5723 7"ピザパン 178x152x17 ¥720

SN5724 8"ピザパン 203x178x17 ¥900

SN5725 9"ピザパン 229x203x18 ¥1,060

SN5726 10"ピザパン 254x229x18 ¥1,280

SN5727 11"ピザパン 279x254x19 ¥1,500

SN5728 12"ピザパン 305x279x19 ¥1,740

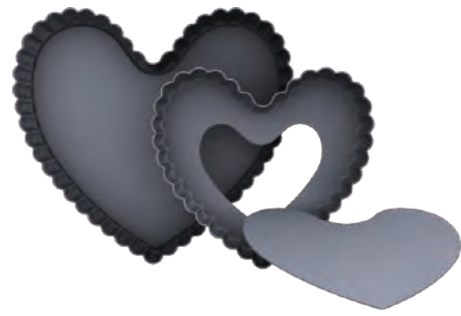

タルトハート形底取 (ハードアルマイト)		1.0mmアルミ合金	
SN5566	152x137x20		¥900
SN5567	203x185x25		¥1,470
SN5568	254x236x25		¥2,220



角タルト 底取 (ハードアルマイト)		1.0mmアルミ合金	
SN5574	250x100x25		¥1,260
SN5577	210x210x25		¥2,100



ミラソン (ハードアルマイト)		1.0mmアルミ合金	
SN5741	5"ミラソン	127x117x23	¥510
SN5742	6"ミラソン	152x142x24	¥660
SN5743	7"ミラソン	178x168x24	¥870
SN5744	8"ミラソン	203x193x25	¥1,070
SN5745	9"ミラソン	229x219x25	¥1,270



深ミラソン (ハードアルマイト)		1.0mmアルミ合金	
SN5762	6"深ミラソン	152x140x41	¥830
SN5763	7"深ミラソン	178x166x41	¥1,030
SN5764	8"深ミラソン	203x197x41	¥1,280
SN5765	9"深ミラソン	229x213x41	¥1,420
SN5766	10"深ミラソン	254x233x41	¥1,650
SN5768	12"深ミラソン	305x289x41	¥2,220
SN5769	13"深ミラソン	330x311x41	¥2,480



タルト型底取 (アルマイト)		1.0mmアルミ合金	
SN5445	177x150x42mm		¥1,800



ピザパン (アルマイト)		1.0mmアルミ合金	
SN5415	7"ピザパン	178x143x24	¥800
SN5416	8"ピザパン	203x161x28	¥980
SN5417	9"ピザパン	229x181x32	¥1,160



タルト型共底 (アルマイト)		1.0mmアルミ合金	
SN5431	100x82x21		¥270
SN5432	160x143x23		¥730
SN5433	200x181x26		¥870
SN5434	240x221x26		¥1,080



タルト型底取 (アルマイト)		1.0mmアルミ合金	
SN5440	160x143x23		¥690
SN5441	200x181x25		¥1,040
SN5442	240x221x26		¥1,420
SN5443	280x261x26		¥1,910



ピザ 焼網 (アルマイト)		1.0mmアルミ合金	
SN5532	6"ピザ 焼網	Ø152x4	¥880
SN5533	7"ピザ 焼網	Ø178x4	¥1,190
SN5534	8"ピザ 焼網	Ø203x4	¥1,470
SN5535	9"ピザ 焼網	Ø229x4	¥1,550
SN5536	10"ピザ 焼網	Ø254x4	¥1,660
SN5537	11"ピザ 焼網	Ø279x4	¥1,840
SN5538	12"ピザ 焼網	Ø305x4	¥2,420
SN5539	13"ピザ 焼網	Ø330x4	¥2,730
SN5540	14"ピザ 焼網	Ø356x4	¥2,920
SN5541	15"ピザ 焼網	Ø381x4	¥3,800



タルト型底取 (アルマイト)		1.0mmアルミ合金	
SN5444	100x83x23mm		¥1,080

ケーキ型



デコ型 底取(ハードアルマイト)	1.0mmアルミ合金
SN5900 12cmデコ型	120x115x60 要問合せ 旧T145033
SN5901 15cmデコ型	150x145x60 要問合せ 旧T145027
SN5902 18cmデコ型	180x175x65 要問合せ 旧T145028
SN5903 21cmデコ型	210x205x70 要問合せ 旧T145029
SN5904 24cmデコ型	240x235x70 要問合せ



デコ型 共底(ハードアルマイト)	1.0mmアルミ合金
SN5912 12cmデコ型	120x115x60 要問合せ 旧T145032
SN5913 15cmデコ型	150x145x60 要問合せ 旧T105019
SN5914 18cmデコ型	180x175x65 要問合せ 旧T145024
SN5915 21cmデコ型	210x205x70 要問合せ 旧T105023
SN5916 24cmデコ型	240x235x70 要問合せ

デコ型 共底(ハードアルマイト)	1.0mmアルミ合金
SN5932 15cmデコ型	150x136x46 要問合せ
SN5933 18cmデコ型	180x162x46 要問合せ
SN5934 21cmデコ型	210x195x46 要問合せ
SN5935 24cmデコ型	240x218x46 要問合せ



デコ型 底取(アルマイト)	1.0mmアルミ合金
SN5906 12cmデコ型	120x115x60 要問合せ
SN5907 15cmデコ型	150x145x60 要問合せ
SN5908 18cmデコ型	180x175x65 要問合せ
SN5909 21cmデコ型	210x205x70 要問合せ
SN5910 24cmデコ型	240x235x70 要問合せ



デコ型 共底(アルマイト)	1.0mmアルミ合金
SN5918 12cmデコ型	120x115x60 要問合せ
SN5919 15cmデコ型	150x145x60 要問合せ
SN5920 18cmデコ型	180x175x65 要問合せ
SN5921 21cmデコ型	210x205x70 要問合せ
SN5922 24cmデコ型	240x235x70 要問合せ

デコ型 共底(アルマイト)	1.0mmアルミ合金
SN5938 15cmデコ型	150x136x46 要問合せ
SN5939 18cmデコ型	180x162x46 要問合せ
SN5940 21cmデコ型	210x195x46 要問合せ
SN5941 24cmデコ型	240x218x46 要問合せ

ケーキ型

ハードアルマイト処理した型は、表面の硬さがステンレスと同程度になり、耐摩耗性が向上します。また、表面処理の性質上、表面が黒グレー色になり、熱吸収が良くなります。これにより、焼成時間短縮の効果も期待できます。

アルマイト処理に比べ、高価になりますが、耐久性、製品寿命は向上し、費用対効果は良くなります。



デコ型 底取(ハードアルマイト)	1.0mmアルミ合金
SN5947 12cmデコ型 120x60	要問合せ
SN5948 15cmデコ型 150x60	要問合せ
SN5949 18cmデコ型 180x60	要問合せ
SN5950 21cmデコ型 210x60	要問合せ
SN5951 24cmデコ型 240x70	要問合せ

デコ型 共底(ハードアルマイト)	1.0mmアルミ合金
SN5954 12cmデコ型 120x60	要問合せ
SN5955 15cmデコ型 150x60	要問合せ
SN5956 18cmデコ型 180x60	要問合せ
SN5957 21cmデコ型 210x60	要問合せ
SN5958 24cmデコ型 240x70	要問合せ



デコ型 底取(アルマイト)	1.0mmアルミ合金
SN5961 12cmデコ型 120x60	要問合せ
SN5962 15cmデコ型 150x60	要問合せ
SN5963 18cmデコ型 180x60	要問合せ
SN5964 21cmデコ型 210x60	要問合せ
SN5965 24cmデコ型 240x70	要問合せ

デコ型 共底(アルマイト)	1.0mmアルミ合金
SN5968 12cmデコ型 120x60	要問合せ
SN5969 15cmデコ型 150x60	要問合せ
SN5970 18cmデコ型 180x60	要問合せ
SN5971 21cmデコ型 210x60	要問合せ
SN5972 24cmデコ型 240x70	要問合せ

アルミ合金 アルマイト

1. 強度に優れ変形しにくいアルミ合金製。
2. 熱効果も高いので効率アップにつながります。



シフォンケーキ型(アルマイト)	1.0mmアルミ合金
SN5213 4"シフォンケーキ型 102x100x85	¥2,360
SN5234 6"シフォンケーキ型 152x130x115	¥2,320
SN5254 8"シフォンケーキ型 203x182x112	¥3,200



シフォンケーキ型(アルマイト)	1.0mmアルミ合金
SN5280 シフォンケーキ型 100x80x54	¥1,030
SN5281 シフォンケーキ型 150x135x80	¥1,720
SN5282 シフォンケーキ型 180x170x90	¥2,410
SN5283 シフォンケーキ型 210x195x95	¥2,840



ハート型底取(ハードアルマイト)	1.0mmアルミ合金
SN6904 6"ハート型底取 142x134x55	¥1,230
SN6906 8"ハート型底取 189x178x60	¥1,850
SN6908 10"ハート型底取 236x222x67	¥2,760



ハート型共底(ハードアルマイト)	1.0mmアルミ合金
SN6914 6"ハート型共底 142x134x55	¥890
SN6916 8"ハート型共底 189x178x60	¥1,300



ハート型底取(アルマイト)	1.0mmアルミ合金
SN6844 6"ハート型底取 142x134x55	¥1,080
SN6846 8"ハート型底取 189x178x60	¥1,640
SN6848 10"ハート型底取 236x222x67	¥2,440



ハート型共底(アルマイト)	1.0mmアルミ合金
SN6854 6"ハート型共底 142x134x55	¥960
SN6856 8"ハート型共底 189x178x60	¥1,550
SN6858 10"ハート型共底 236x222x67	¥2,040

シングルモールド



プリンカップ -5ヶ入り(アルマイト) アルミ合金		
SN60115	45x33x45	¥1,400
SN60125	53x37x50	¥1,560



プリンカップ -5ヶ入り(アルマイト) アルミ合金		
SN60145	60x45x56	¥1,760
SN60175	80x57x65	¥2,240



プリンカップ -5ヶ入り(アルマイト) アルミ合金		
SN60215	47x34x25	¥840
SN60225	53x38x28	¥880
SN60235	59x42x31	¥1,120



プリンカップ -5ヶ入り(アルマイト) アルミ合金		
SN60245	65x47x34	¥1,160
SN60255	71x52x37	¥1,320
SN60265	77x56x40	¥1,400



盃型 -5ヶ入り(アルマイト) アルミ合金		
SN60615	70x39x23	¥950
SN60645	72x43x23	¥1,040
SN60655	76x46x24	¥1,080



カップケーキ型 -5ヶ入り(アルマイト) アルミ合金		
SN60315	94x83x35	¥1,520
SN60335	105x90x37	¥1,680
SN60345	110x94x38	¥1,680



深貝殻型 -5ヶ入り(アルマイト) アルミ合金		
SN61095	78x47x16	¥790
貝殻型 -5ヶ入り(アルマイト) アルミ合金		
SN61045	81x45x16	¥1,000



貝殻型 -5ヶ入り(アルマイト) アルミ合金		
SN61055	Ø68x20	¥920



ボンブ型 -5ヶ入り(アルマイト) アルミ合金		
SN60415	Ø51x25	¥820
SN60425	Ø61x30	¥1,320
SN60435	Ø70x35	¥1,480



蒸しケーキ型 -5ヶ入り (アルマイト) アルミ合金		
SN64055	71x52x37	¥1,660
SN64065	94x83x35	¥1,600



SN61315		
瓜型 -5ヶ入り (アルマイト)		
アルミ合金	アルマイト	123x86x48
		¥2,210



SN61435		
長方形型 -5ヶ入り (アルマイト)		
アルミ合金	アルマイト	88x44x15
		¥1,120



ボート型タルトレット -5ヶ入り アルミ合金		
SN61615	100x42x12	¥490
SN61625	120x55x14	¥680



ボート型 -5ヶ入り (アルマイト) アルミ合金		
SN61515	90x40x14	¥640
SN61525	110x55x14	¥790



ブリオッシュ型 -5ヶ入り (アルマイト) アルミ合金		
SN61945	80x48x24	¥910



ブリオッシュ型 -5ヶ入り (アルマイト) アルミ合金		
SN61825	49x26x17	¥360
SN61835	60x30x19	¥450
SN61845	71x40x21	¥590
SN61855	81x50x23	¥760



猫手型 -5ヶ入り (ノンスティック1000) アルタイト		
SN61275	53x50x21	¥2,450
SN61245	68x64x27	¥3,080



八星型 (ノンスティック1000) ノンスティック アルミダイキャスト		
SN6805	-小 Ø82x64	¥930
SN6808	-中 Ø132x104	¥2,110
SN6806	-大 Ø168x129	¥3,190



花型 -5ヶ入り (アルマイト) アルミ合金		
SN62115	75x41x28	¥1,040



マドレーヌ型 -5ヶ入り (アルマイト) アルミ合金		
SN63035	105x81x29	¥1,710



レモン型 -10ヶ入り (アルマイト) アルミ合金		
SN61416	89x57x33	¥2,200



花型 -5ヶ入り (アルマイト) アルミ合金		
SN62915	68x46x39	¥1,240
SN62925	73x50x42	¥1,360
SN62935	79x53x45	¥1,480



オーバルカップ -5ヶ入り (アルマイト) アルミ合金		
SN66015	アルマイト 96x66x40	¥1,720



オーバルカップ -5ヶ入り (ノンスティック800) シリコン		
SN66065	96x66x40	¥5,360
SN66075	110x83x42	¥4,920



タルト型 -5ヶ入り (アルマイト)		アルミ合金
SN60685	Ø50x22	¥2,360
SN60715	Ø70x25	¥2,520
SN60745	Ø80x20	¥2,840
タルト型 -5ヶ入り (ハードアルマイト)		アルミ合金
SN60695	Ø50x22	¥3,000
SN60725	Ø70x25	¥3,200
SN60755	Ø80x20	¥3,520



浅型クグロフ型 (アルマイト)		アルミ合金
SN6820	Ø179x64	¥1,640
SN6821	Ø179x63	¥1,640



クグロフ型 (アルマイト)		アルミ合金
SN6823	Ø180x95	¥2,440
SN6824	Ø220x115	¥2,800



浅型クグロフ型 (ノンスティック800)		シリコン アルミ合金
SN6825	Ø179x63	¥3,050
SN6826	Ø179x63	¥3,090



クグロフ型 (ノンスティック800)		シリコン アルミ合金
SN6827	Ø180x95	¥4,220
SN6828	Ø220x115	¥5,130



エンゼルケーキ型 (アルマイト)		アルマイト アルミ合金
SN6831	Ø110x50	¥820
SN6832	Ø130x55	¥820



エンゼルケーキ型 (アルマイト)		アルマイト アルミ合金
SN6833	Ø178x60	¥1,130
SN6834	Ø215x70	¥1,430



SN64265	¥1,240
ゼリーカップケーキ型-猫手型 -5ヶ入り (アルマイト)	
0.6mmアルミ合金 アルマイト 71x52x40	



SN6865	¥630
ポンプ型 (ノンスティック1000)	
1.2mmアルミ合金 ノンスティック Ø100x75	
SN6864	¥1,050
ポンプ型 (ノンスティック1000)	
1.2mmアルミ合金 ノンスティック Ø150x110	



SN6861	¥850
オーバルカップ (アルマイト)	
アルミ合金 アルマイト 214x100x55	



SN6862	¥2,600
オーバルカップ (ノンスティック1000)	
アルミ合金 アルマイト 214x100x55	

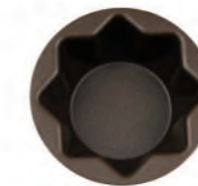

SN6204	¥440
星型 (ノンスティック1000)	
スチール 98x42	



カヌレ型		銅 錫
SN6501	-中 44x44	¥4,200
SN6502	-大 55x50	¥4,560



SN6503	¥2,160
カヌレ型 大 55x50	
ノンスティック+ブラック アルタイト製1.0mm	

絞り袋



絞り袋-薄		ポリエステル	
SN7971	14"絞り袋-薄	355x200	¥520
SN7972	16"絞り袋-薄	405x225	¥560
SN7973	18"絞り袋-薄	455x250	¥640
SN7974	20"絞り袋-薄	510x280	¥720



絞り袋		ポリウレタン加工 ポリエステル	
SN7976	14"絞り袋	355x200	¥580
SN7977	16"絞り袋	405x225	¥670
SN7978	18"絞り袋	455x250	¥750
SN7979	20"絞り袋	510x280	¥880



PE絞り袋-10枚入り		PEプラスチック	
SN79516	14"PE絞り袋	360x180	¥160
SN79526	16"PE絞り袋	405x210	¥180
SN79536	18"PE絞り袋	460x248	¥200



SN4242 ¥9,670
バックドライヤー 電解処理
304ステンレス 592x500x353



14"/16"/18"PE絞り袋-10枚入り		PEプラスチック 難滑加工あり	
SN79546	14"	360x180mm	¥400
SN79556	16"	405x210mm	¥440
SN79566	18"	640x248mm	¥520

滑り止め絞り袋-100ヶ入り		PEプラスチック	
SN79549	14"PE絞り袋	360x180	¥3,600
SN79559	16"PE絞り袋	405x210	¥4,040
SN79569	18"PE絞り袋	460x248	¥4,480

口金



SN7011 ¥19,010
口金セット -80ヶ入り
アルミ合金+PSプラスチック+0.4mm
パフ磨き 304ステンレス



SN7015 ¥2,260
小型口金セット -12ヶ入り
0.4mm 304ステンレス

SN7029 SN7053 SN7062
SN7065 SN7073 SN7085
SN7096 SN7105 SN7161
SN7173 SN7221 SN7231
SN7791 SN7972



寸法: mm

絞り袋、口金



SN7013 ¥2,980
特殊口金セット-12ヶ入り
304ステンレス



SN7014 ¥2,820
口金セット-12ヶ入り
0.4mm 304ステンレス



SN7019 ¥1,690
中型口金6切り
0.4mm 304ステンレス



SN7017 ¥2,520
小型口金 1 2 切り
0.4mm 304ステンレス



TS-782 ¥5,700
口金セット-26ヶ入り
304ステンレス 電鍍処理



18-8ステンレス
SN7253 ¥140
7切口金
304ステンレス Ø18x35



18-8ステンレス
SN7254 ¥140
口金
304ステンレス Ø18x35



18-8ステンレス
SN7255 ¥140
バラ口金
304ステンレス Ø18x35



18-8ステンレス
SN7256 ¥140
口金
304ステンレス Ø18x35



18-8ステンレス
SN7161 ¥120
太陽口金8-小
304ステンレス Ø18x35



18-8ステンレス
SN7162 ¥190
太陽口金10-中
304ステンレス Ø25x40



18-8ステンレス
SN7143 ¥390
18切ダブル口金
304ステンレス Ø30x48



18-8ステンレス
SN7145 ¥570
ダブル口金-菊型
304ステンレス Ø42x48



18-8ステンレス
SN7144 ¥200
ダブル口金
304ステンレス Ø18x70



18-8ステンレス
SN7252 ¥190
口金
304ステンレス Ø19x39



18-8ステンレス
SN7030 ¥190
バラ口金
304ステンレス Ø22x40

寸法: mm

口金 SUS304



SN7020 ¥230
バラ口金1-特 Ø35x50mm



SN7021 ¥230
バラ口金2-特 Ø35x50mm



SN7022 ¥230
バラ口金3-特 Ø35x50mm



SN7023 ¥230
バラ口金4-特 Ø35x50mm



SN7024 ¥190
バラ口金5-中 Ø25x40mm



SN7025 ¥220
バラ口金6-大 Ø30x45mm



SN7026 ¥190
バラ口金7-中 Ø25x40mm



SN7027 ¥190
バラ口金8-中 Ø25x40mm



SN7028 ¥120
バラ口金9-小 Ø18x35mm



SN7029 ¥120
バラ口金10-小 Ø18x35mm



SN7031 ¥120
片目口金4-小 Ø18x35mm



SN7032 ¥190
片目口金5-中 Ø25x40mm



SN7033 ¥190
片目口金6-中 Ø25x40mm

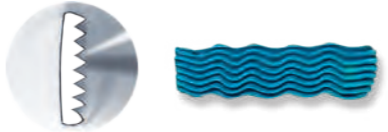

SN7034 ¥190
片目口金7-中 Ø25x40mm



SN7035 ¥220
片目口金8-大 Ø30x45mm



SN7041 ¥190
片目口金10-中 Ø25x40mm



SN7051 ¥120
両目口金3-小 Ø18x35mm

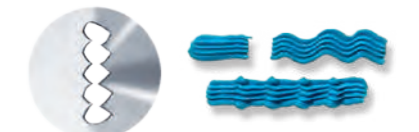

SN7052 ¥120
両目口金4-小 Ø18x35mm



SN7053 ¥120
両目口金5-小 Ø18x35mm



SN7054 ¥190
両目口金6-中 Ø25x40mm



SN7055 ¥190
両目口金7-中 Ø25x40mm

絞り袋、口金

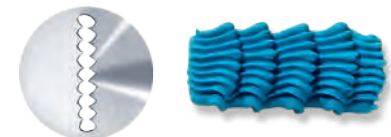

SN7056 ¥190
両目口金8-中 Ø25x40mm



SN7057 ¥190
両目口金9-中 Ø25x40mm

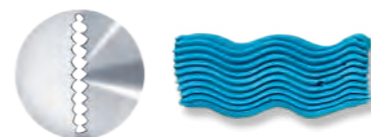

SN7058 ¥190
両目口金10-中 Ø25x40mm

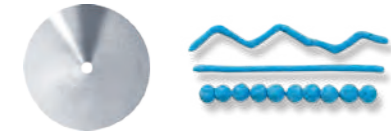

SN7061 ¥120
丸口金1-小 Ø18x35mm



SN7062 ¥120
丸口金2-小 Ø18x35mm



SN7063 ¥120
丸口金3-小 Ø18x35mm



SN7064 ¥120
丸口金4-小 Ø18x35mm



SN7065 ¥120
丸口金5-小 Ø18x35mm



SN7066 ¥190
丸口金6-中 Ø25x40mm



SN7067 ¥190
丸口金7-中 Ø25x40mm



SN7068 ¥190
丸口金8-中 Ø25x40mm



SN7071 ¥220
5切口金1-大 Ø30x40mm



SN7072 ¥190
5切口金2-中 Ø25x40mm



SN7073 ¥120
5切口金3-小 Ø18x35mm



SN7074 ¥120
5切口金4-小 Ø18x35mm



SN7075 ¥120
5切口金5-小 Ø18x35mm



SN7076 ¥120
5切口金6-小 Ø18x35mm



SN7077 ¥120
5切口金7-小 Ø18x35mm



SN7081 ¥230
6切口金1-特 Ø35x45mm



SN7082 ¥190
6切口金2-中 Ø25x40mm



SN7083 ¥190
6切口金3-中 Ø25x40mm



SN7087 ¥120
6切口金7-小 Ø18x35mm



SN7085 ¥120
6切口金5-小 Ø18x35mm



SN7086 ¥120
6切口金6-小 Ø17x30mm



SN7084 ¥190
6切口金4-中 Ø25x40mm



SN7091 ¥220
8切口金1-大 Ø30x45mm



SN7092 ¥190
8切口金2-中 Ø25x40mm



SN7093 ¥190
太陽口金10-中 Ø25x40mm

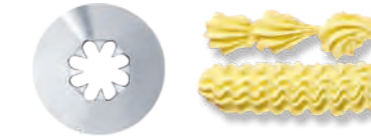

SN7094 ¥190
8切口金4-中 Ø25x40mm



SN7095 ¥120
8切口金5-小 Ø18x35mm



SN7096 ¥120
8切口金6-小 Ø18x35mm



SN7101 ¥220
10切口金1-大 Ø30x45mm

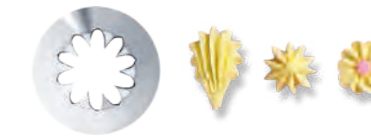

SN7102 ¥190
10切口金2-中 Ø25x40mm



SN7104 ¥190
10切口金4-中 Ø25x40mm



SN7105 ¥120
10切口金5-小 Ø18x35mm



SN7106 ¥120
10切口金6-小 Ø18x35mm



SN7111 ¥220
12切口金1-大 Ø30x45mm



SN7112 ¥190
12切口金2-中 Ø25x40mm



SN7113 ¥190
12切口金3-中 Ø25x40mm



SN7115 ¥190
12切口金5-中 Ø25x40mm



SN7121 ¥220
14切口金1-大 Ø30x45mm



SN7122 ¥190
14切口金2-中 Ø25x40mm

寸法: mm

寸法: mm

絞り袋、口金



SN7131 ¥190
16切口金 - 中 Ø25x40mm



SN7141 ¥220
18切口金1 - 大 Ø30x45mm



SN7142 ¥190
18切口金2 - 中 Ø25x40mm



SN7151 ¥220
20切口金 - 大 Ø30x45mm



SN7171 ¥120
木の葉口金1 - 小 Ø18x35mm



SN7172 ¥120
木の葉口金2 - 小 Ø18x35mm



SN7173 ¥120
木の葉口金3 - 小 Ø18x35mm



SN7181 ¥190
太陽口金 - 中 Ø25x40mm



SN7191 ¥120
口金33 - 小 Ø18x35mm

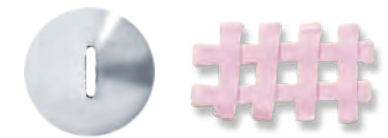

SN7201 ¥120
口金120 - 小 Ø18x35mm



SN7211 ¥190
口金155 - 中 Ø25x40mm



SN7221 ¥120
口金156 - 小 Ø18x35mm



SN7231 ¥120
口金157 - 小 Ø18x35mm



SN7241 ¥210
サトノレ口金 Ø25x41mm



SN7251 ¥210
手作り口金 Ø25x44mm



SN7321 ¥230
パラ口金2-特右手 Ø35x50mm



SN7323 ¥230
パラ口金4-特右手 Ø35x50mm



SN7327 ¥190
パラ口金8-中右手 Ø25x40mm

SN7325 ¥220
パラ口金6-大右手 Ø30x45mm



SN7792 ¥250
口金キャップ - 大
PPプラスチック 3本組



SN77914 ¥200
口金キャップ - 小(2個入)
PPプラスチック 23x35mm

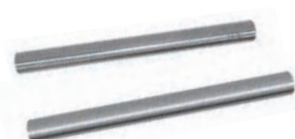

SN8044 ¥2,400
ステンレスめん棒 小
304ステンレス Φ25x280

SN8045 ¥2,840
ステンレスめん棒 大
304ステンレス Φ32x355

めん棒

木



めん棒 木

SN8031	Ø35x880mm	¥1,470
SN8032	Ø35x780mm	¥1,320
SN8033	Ø35x580mm	¥1,000
SN8034	Ø25x280mm	¥440
SN8030	Ø23x300mm	¥440

アルミ合金
ハードアルマイト



SN8014 ¥5,070
アルミ合金ローラーめん棒 (ハードアルマイト)
アルミ合金 ハードアルマイト
Ø62x480mm
力が入りやすいように持ち手にこだわりました。

SN8015 ¥6,770
アルミ合金ローラーめん棒 (ハードアルマイト)
アルミ合金 ハードアルマイト
Ø80x570mm
力が入りやすいように持ち手にこだわりました。

PEプラスチック



SN8035 ¥1,360
プラスチックめん棒
PEプラスチック Ø30x330mm

SN8036 ¥1,240
プラスチックめん棒
PEプラスチック Ø26x330mm

木



SN8012 ¥6,880
ローラーめん棒
木 Ø80x563mm

SN8021 ¥5,960
めん棒(固定柄) - 大
木 Ø95x550mm

SN8022 ¥3,440
めん棒(固定柄) - 中
木 Ø80x450mm

SN8023 ¥2,000
めん棒(固定柄) - 小
木 Ø60x440mm

SN8024 ¥1,160
めん棒(固定柄) - 特小
木 Ø40x385mm

SN8041 ¥920
めん棒
木 Ø40x265mm

めん棒



BRANOPAC社製 シリコンベーキングペーパー



ドイツ直輸入 焼成・包装・その他アレンジいろいろ万能ペーパー

1枚で複数回使用出来る
手間とコスト削減につながる！

パティスリー

裏表気にせず
使用出来る！
両面シリコン加工



ベーカリー



包装・敷き紙など



- 1. 焼成商品の品質向上！ロス軽減！**
220℃の高温で使用しても表面の収縮・焦げ付きが他社製品と比較して少ない。
- 2. 連続使用で時短・コスト削減！**
1枚で約5～6回連続使用可能。1回あたりのランニングコストが経済的。
※焼成する商品により異なります。
- 3. 作業効率がアップ！**
両面シリコン特殊加工。裏表気にせずにご使用可能です。ペーパーで焼成することで、毎回洗浄する必要もなく、天板の消耗も軽減できます。熱伝導が良いため良好な焼き上がり出来ます。
- 4. 包装・ディスプレイへの活用で商品・店舗のイメージアップ！**
焼成用としてだけでなく敷き紙としてラッピング・演出用としても応用活用できます。
- 5. 環境性にも優れています！**
無味・無臭、人体への影響はありません。数回使用出来るのでエコロジー。一般ごみと一緒に処理出来ます。

ベーキングペーパー 両面シリコン

M214-4060	柄あり	300枚(1束)	400 x 600	¥ 5,600	使用回数：約5～6回 (焼成商品による)
M214-3954	柄あり	300枚(1束)	390 x 540	¥ 5,600	使用回数：約5～6回 (焼成商品による)

BRANOPAC Blackシリコンベーキングペーパー

ドイツ製 日本初上陸



他社にないブラックシリコンベーキングペーパーは高級・おしゃれな演出ができます。包み焼きはアルミホイルの代わりに！紙なので環境にやさしい。

裏表気にせず
使用出来る！
両面シリコン加工



使用用途はいろいろ



- 220℃の高温で使用しても表面の収縮・焦げ付きが他社製品と比較して少ない。
- 1枚で約5～6回連続使用可能。1回あたりのランニングコストが経済的。
※焼成する商品により異なります。
- 両面シリコン特殊加工。裏表気にせずご使用可能です。
- 焼成用としてはもちろん、敷き紙やラッピングなどの演出用としても応用活用できます。
- 無味・無臭、人体への影響はありません。一般可燃ごみとして処理できます。

M214B-4060 ブラック 300枚(1束) 400 x 600 ¥ 6,400 使用回数：約5～6回 (焼成商品による)

BRANOPAC BASIC 白無地シリコンベーキングペーパー



工場での焼成オペレーションが1回使い捨ての場合は無地タイプもございます。推奨焼成回数は1枚で1回です。(※M-214は1枚で5～6回、シリコン量が違います)
BASIC無地はM-214と同様に両面シリコン加工ペーパーです。片面シリコンタイプと違い裏表を気にする必要はありません。剥がれの良さ、焼成商品の仕上がり、ぜひ違いをご確認ください。作業効率アップや焼成ロスの回避などトータル的にコスト削減にもつながります。

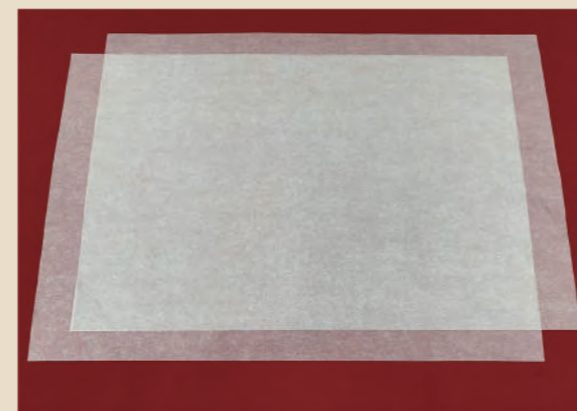

MC212-4060 無地(白) 1,000枚



400 x 600 ¥ 16,000 使用回数：約1～2回 (焼成商品による)





材質と特性一覧表

材質	特性	熱伝導性 (WM ⁻¹ K ⁻¹)	比重	耐熱温度	強度	特性・用途
アルミ合金		237(58%)	2.7~2.8	300℃	0~18	軽量な上、強度と鋼製に秀でている。
アルタイト		48(12%)	7.65	400℃	15~20	防錆効果を有し、無毒でサビにくい。
ステンレス		16(4%)	7.95		20~60	1、高硬度 2、衝撃に対して延性が働く。 3、錆が出にくい。 4、銀色に輝いている。 5、キッチン用品、日用品に向く。
鋳鉄		30	7.3	500℃	15	1、高硬度 2、黒く、表面が粗い。 3、支柱、万力、歯車製品に向く。
鉄板		20~30	7.85	500℃	15~18	錆びる可能性が高いです。 食器には向いてません。
銅		401(100%)	8.9	600℃	18	延性効果、熱伝導率の効果が高い。

表面処理機能比較表

材質	処理方式	離水性	耐熱温度	寿命	用途
アルミ合金	アルマイト	40%	250℃以下	2,500回以上	オープン
	ハードアルマイト	50%	250℃以下	20,000回以上	ケーキ型
	シリコンコーティング	95%	220℃以下	800回以上	糖度20%以下のケーキ製品
	P.T.F.Eコーティング	100%	250℃以下	1000回以上	糖度11%以下のパン製品
	P.F.Aコーティング	98%	250℃以下	3000回以上	糖度11%以下のパン製品
アルタイト	P.T.F.Eコーティング	100%	250℃以下	1000回以上	糖度11%以下のパン製品
ステンレス	電解処理	40%	600℃以下	1000回以上	飲食業

備考: ■一番最初に使用する前に、水で洗浄してください。■この表のデータは参考値です。焼成温度や加熱時間によって数値は変化します。

商品管理

- 商品を表示するということは、スムーズに情報を伝える事につながります。ただ単に空間の飾りを見せるだけでなく、展示してある目の前の商品が弊社の主力商品であるというアピールの意味も含まれております。

商品陳列

- お客様と共に成長し助け合って経営を行う為に、包装を綺麗に作る、消費者が選びやすいよう商品を陳列する、きれいに並べるといったこれらの事は消費者の購買意欲を向上させることに繋がります。

市場の品質管理の向上

- 商品を分類、包装、使用説明を付けて見やすい陳列を作っております。そのため、消費者の方々がとても簡単に製品の用途を理解できます。これらの事は市場の品質水準の向上を促します。従来のただ並べるだけといった展示方式は行っておりません。



SANNENG JAPAN

食品器具の専門家

プロフェッショナル 誠信 革新 経営の永続を追求する



台湾三能食品器具株式会社の新しい工場



台湾三能食品器具株式会社



三能ジャパン食品器具株式会社



三能器具(無錫)有限公司



三能器具(インドネシア)有限公司



自動生産ライン



溶接ロボット



Amada

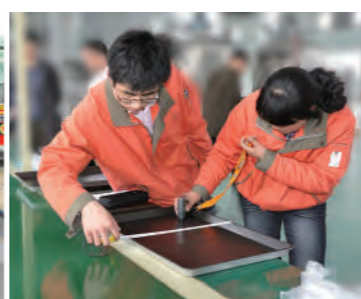

品質検査



三能器具(無錫)有限公司の表面処理部





材質と特性一覧表

材質	特性	熱伝導性 (WM ⁻¹ K ⁻¹)	比重	耐熱温度	強度	特性・用途
アルミ合金		237(58%)	2.7~2.8	300℃	0~18	軽量な上、強度と鋼製に秀でている。
アルタイト		48(12%)	7.65	400℃	15~20	防錆効果を有し、無毒でサビにくい。
ステンレス		16(4%)	7.95		20~60	1、高硬度 2、衝撃に対して延性が働く。 3、錆が出にくい。 4、銀色に輝いている。 5、キッチン用品、日用品に向く。
鋳鉄		30	7.3	500℃	15	1、高硬度 2、黒く、表面が粗い。 3、支柱、万力、歯車製品に向く。
鉄板		20~30	7.85	500℃	15~18	錆びる可能性が高いです。 食器には向いてません。
銅		401(100%)	8.9	600℃	18	延性効果、熱伝導率の効果が高い。

表面処理機能比較表

材質	処理方式	離水性	耐熱温度	寿命	用途
アルミ合金	アルマイト	40%	250℃以下	2,500回以上	オープン
	ハードアルマイト	50%	250℃以下	20,000回以上	ケーキ型
	シリコンコーティング	95%	220℃以下	800回以上	糖度20%以下のケーキ製品
	P.T.F.Eコーティング	100%	250℃以下	1000回以上	糖度11%以下のパン製品
	P.F.Aコーティング	98%	250℃以下	3000回以上	糖度11%以下のパン製品
アルタイト	P.T.F.Eコーティング	100%	250℃以下	1000回以上	糖度11%以下のパン製品
ステンレス	電解処理	40%	600℃以下	1000回以上	飲食業

備考: ■一番最初に使用する前に、水で洗浄してください。■この表のデータは参考値です。焼成温度や加熱時間によって数値は変化します。

商品管理

- 商品を表示するということは、スムーズに情報を伝える事につながります。ただ単に空間の飾りを見せるだけでなく、展示してある目の前の商品が弊社の主力商品であるというアピールの意味も含まれております。

商品陳列

- お客様と共に成長し助け合って経営を行う為に、包装を綺麗に作る、消費者が選びやすいよう商品を陳列する、きれいに並べるといったこれらの事は消費者の購買意欲を向上させることに繋がります。

市場の品質管理の向上

- 商品を分類、包装、使用説明を付けて見やすい陳列を作っております。そのため、消費者の方々がとても簡単に製品の用途を理解できます。これらの事は市場の品質水準の向上を促します。従来のただ並べるだけといった展示方式は行っておりません。





プラスチック製品の使用説明

- 耐熱温度150℃(FRP)、120℃(P.P)ですが、継続してお使いの際は100℃を超えないようにして下さい。変形、破損の原因となります。
- 直火での使用、或いはオープンの中に放置する事は避けてください。
- 洗浄の際は中性洗剤・スポンジを使用し、40～50℃のお湯で洗って下さい。
- 酵素系の漂白剤をご使用の際は、消毒の温度及び時間に注意して下さい。
- PP、ABSトレーなどにある黒色の汚れ、静電気により付着するホコリは、濡らした布で拭いて下さい。

PTFEコーティング製品の使用上の注意

- 鋭利な物、プラスチック製タワシ、及び化学洗剤でこすらないで下さい。
- 過度の熱を与えたり、生地等を長時間放置しないで下さい。湿気により、コーティングに腐食が生じる場合があります。
- 乱暴な扱い、過度な荷重をかける事はご遠慮下さい。製品またはコーティングの破損の恐れがあります。
- 積み上げて保管する際は取り扱いに注意し、湿気の多い所には保管しないでください。
- PTFEコーティングを長時間温度差の大きい特殊な状況でご使用の場合、小さなヒビが生じ、焼け残った炭化物がPTFEコーティングを侵食する可能性があります。そのため、下記点にご留意願います。
 - 1.焼成温度を240°以下でご使用いただくと更に商品を長くお使いいただけます。
 - 2.熱が安定しないコンロでの使用はお控え下さい。
 - 3.天板の空焼きはご遠慮下さい。

プラスチック製品性能比較表

区分	材質	落下した際の耐久性	耐熱温度	比重	耐酸性	耐アルカリ性	対アルコール性	ロジン水に対応	食用油対応
熱硬化性樹脂 (圧縮成型)	メラミン樹脂トレー	割れる可能性大	120℃	1.5	優	優	優	優	優
	FRP	割れる可能性中	150℃	1.4	優	多少の変化あり	優	優	優
熱硬化性樹脂 (射出成型)	PP	割れる可能性大	100℃	0.9	優	優	優	優	優
	アクリル	割れる可能性大	80℃	1.2	優	優	多少の変化あり	溶化	優
	ABS	割れる可能性大	80℃	1	優	優	長時間たつと柔らかくなる	溶化	優
	PC	割れる可能性小	120℃	1.2	優	優	優	優	優

アルマイト製品の使用説明

- 初回ご使用時は、洗浄乾燥後、油(バター)を塗ってください。この作業により製品をより長くご使用いただけます。
- 毎回ご使用後は、柔らかい布、または柔らかいプラスチック板で商品に残るカスを取り除いてください。
- 製品をしばらく使用してからお湯の中に少量の中性洗剤を入れ、柔らかい布で一度洗うときれいに汚れやカスが取れます。

アルマイト製品の使用上の注意

- 鋭利な物、プラスチック製タワシ、及び化学洗剤でこすらないで下さい。
- 水の中あるいは洗剤の中に長時間浸けないで下さい。
- 乱暴な扱い、過度な荷重をかけることはご遠慮下さい。膨張を引き起こし、摩擦、アルタイトの摩損や傷を作る原因となってしまいます。ヒビが生じると、焼け残った炭化物がアルマイトを侵食し、酷い場合、アルマイト層を損傷させてしまいます。積み上げる際等、取扱いには
- ご注意下さい。
 - 1.焼成温度を250°以下でご使用いただくと、更に商品を長くお使いいただけます。
 - 2.熱が安定しないコンロでの使用はお控え下さい。
 - 3.天板の空焼きはご遠慮下さい。

PTFEコーティングの使用説明～より長く製品をご愛用いただくために～

- 初回ご使用時は、PTFE性能を長く継続するために次の作業を行ってください。まず洗浄し、乾かした後、油(バター)を塗ってください。これにより、表面のピンホールに膜が形成されます。その後、オープンを200°に設定し、10分間空焼きし取り出します。冷ましてから柔らかい布で拭いて乾かして下さい。
- 焼成後毎回、柔らかい布、または柔らかいプラスチック板で商品に残るカスを取り除いて下さい。
1日に1回お湯と中性洗剤を使用し、柔らかい布でふいて下さい。炭化物が焼け残った状態ですとコーティングを侵食してしまい、性能が維持できません。
- シリコンPTFEコーティング製品は糖分が多いものを焼くのに適していますが、ケーキのような糖分の多いものは毎回使用する際に、必ず油、バター(サラダ油は不可)を塗布して下さい。未塗布ですとPTFEの効果下がります。

商品メンテナンス

- 定期的に製品表面の損傷状況、変形等をご確認下さい。PTFEコーティング及びアルマイト表面に重大な傷の発生を防止する為、取扱いには十分お気を付け下さい。

注：天板ご使用後、約30～90日以内に、天板が若干変形する場合があります。しかしこれは金属熱の膨張による正常な現象です。そのままお使いいただき、しばらく経つと元に戻ります。品質には何の問題もありませんので安心してお使い頂きますようお願い致します。

INDEX

SNO

SN04736 24
SN0487 24
SN0489 24
SN0490 24
SN0491 24
SN0495 24
SN0561 25
SN0562 25
SN0600 59
SN0601 59
SN0602 59
SN0603 59

SN1

SN1049 12
SN1050 12
SN1071 12
SN1072 12
SN1073 27
SN1075 27
SN1076 11
SN1077 27
SN1078 11
SN1079 27
SN1080 12
SN1104 12
SN1171 12
SN1172 12
SN1173 12
SN1174 12
SN1202 12
SN1206 12
SN1261 13
SN1262 12
SN1265 13
SN1266 12
SN1306 13
SN1314 12
SN1559 14
SN1564 14
SN1569 14
SN1570 14
SN1575 14
SN1586 15
SN1587 15
SN1593 15
SN1594 15
SN1595 15
SN1598 14
SN1612 16
SN1613 16
SN1615 16
SN1616 16
SN1617 16
SN1618 16
SN1620 16
SN1961 27
SN1978 27
SN1984 26
SN1987 26
SN1992 26
SN1993 26
SN1997 27

SN2

SN2050 32
SN2055 29
SN20552 29
SN2072 31
SN2073 31
SN2074 31
SN2101 30
SN2102 30
SN2118 30
SN2119 30
SN2120 31
SN2122 31
SN2125 31
SN2127 31
SN2132 31
SN2135 31
SN2136 19
SN2137 19
SN2139 45
SN2174 31
SN2179 32
SN2180 32
SN2182 32
SN2183 32
SN2190 29
SN2196 29
SN2301 32
SN2303 32
SN2304 32
SN2305 32
SN2307 32
SN2410 31
SN2411 31
SN2412 31
SN2861 29
SN2862 29
SN2863 29
SN2864 29
SN2865 29
SN2866 29
SN2867 30
SN2868 30
SN2869 30
SN2870 30
SN2871 30
SN2872 30

SN3

SN3031 62
SN3032 62
SN3166 33
SN3168 33
SN3170 33
SN3172 33
SN3173 33
SN3174 33
SN3175 33
SN3180 33
SN3181 33
SN3182 33
SN3183 33
SN3184 33
SN3185 33
SN3186 33

SN3199 62
SN32125 33
SN32145 33
SN32155 33
SN32165 33
SN32185 33
SN32195 33
SN32315 33
SN32325 33
SN32335 33
SN32345 33
SN32355 33
SN32365 33
SN32375 33
SN32385 33
SN32395 33
SN32405 33
SN32415 33
SN3243 33
SN3245 33
SN3246 33
SN3247 33
SN32525 49
SN32555 49
SN32565 49
SN32605 49
SN32923 33
SN32935 33
SN32955 33
SN3303 33
SN3305 33
SN33115 35
SN33135 35
SN33155 35
SN33165 35
SN33516 35
SN33526 35
SN33536 35
SN33545 33
SN33555 33
SN33575 33
SN33595 33
SN33625 33
SN3363 33
SN3365 33
SN33733 33
SN33945 33
SN33965 33
SN3403 33
SN3405 33
SN34735 33
SN34745 33
SN34755 33
SN34765 33
SN34775 33
SN34785 33
SN34795 33
SN34805 33
SN34825 33
SN34915 33
SN34935 33
SN34955 33
SN3503 34
SN3523 34
SN3525 34
SN3570 36
SN3571 36
SN3572 36
SN3573 36
SN3574 36

SN3575 36
SN3576 36
SN3580 36
SN3581 35
SN3582 35
SN3583 36
SN3584 36
SN3585 35
SN3586 35
SN3687 35
SN3688 35
SN3689 35
SN3793 35
SN3820 62
SN3821 62
SN3822 62
SN3824 62
SN3826 62
SN3828 62
SN3830 62
SN3832 62
SN3834 62
SN3840 62
SN3841 62
SN3842 62
SN3844 62
SN3846 62
SN3848 62
SN3850 62
SN3852 62
SN3854 62

SN4

SN4005 40
SN4006 40
SN4007 40
SN4008 40
SN4009 40
SN4010 40
SN4011 40
SN4012 40
SN4015 40
SN4017 40
SN4018 40
SN4019 40
SN4021 40
SN4022 40
SN4024 40
SN4027 40
SN4029 40
SN4030 40
SN4051 55
SN4052 55
SN4053 56
SN4055 56
SN4061 57
SN40715 69
SN4072 56
SN4073 56
SN4081 55
SN4082 55
SN4091 55
SN4092 55
SN4098 55
SN4101 55

SN4103 55
SN4107 55
SN4108 55
SN4117 56
SN4119 56
SN41194 56
SN4120 56
SN4121 56
SN4141 57
SN4152 60
SN4153 60
SN4155 60
SN41616 61
SN41656 61
SN4170 60
SN4171 60
SN4174 60
SN4175 60
SN4176 60
SN4177 60
SN4181 61
SN4182 61
SN4183 61
SN4185 61
SN4186 61
SN4188 61
SN4206 56
SN4207 56
SN42124 61
SN4215 52
SN4216 52
SN4217 52
SN4218 52
SN4223 53
SN4224 53
SN4225 53
SN4226 53
SN4230 52
SN4233 52
SN4237 56
SN4239 27
SN4240 52
SN4244 52
SN4245 52
SN4256 61
SN4257 61
SN4258 61
SN4259 61
SN4261 61
SN4262 61
SN4263 61
SN4266 61
SN4267 61
SN4268 61
SN4269 61
SN4270 61
SN4300 54
SN4307 43
SN4308 43
SN4311 44
SN4312 44
SN4313 44
SN4315 43
SN4316 43
SN4322 43
SN4323 43
SN4327 44
SN4329 44
SN4330 45

INDEX

SN4331 43
SN4335 43
SN4339 45
SN4343 44
SN4344 44
SN4345 44
SN4356 43
SN4357 43
SN4369 13
SN4369 44
SN4371 44
SN4372 44
SN4373 44
SN4374 44
SN4375 44
SN4508 39
SN4509 39
SN4516 38
SN4517 39
SN4518 39
SN4519 39
SN4520 39
SN4528 39
SN4529 39
SN4530 38
SN4531 38
SN4532 39
SN4534 39
SN4536 38
SN4537 38
SN4541 38
SN4542 38
SN4543 38
SN4544 38
SN4545 38
SN4547 38
SN4548 38
SN4551 38
SN4552 38
SN4553 38
SN4561 38
SN4562 38
SN4563 38
SN4566 38
SN4616 58
SN4617 58
SN4618 58
SN4619 58
SN4621 58
SN4622 58
SN4623 57
SN4625 57
SN4628 58
SN4630 58
SN4640 57
SN4634 59
SN4635 59
SN4636 59
SN4648 13
SN4648 69
SN4650 25
SN4651 25
SN4652 25
SN4653 25
SN4654 25
SN4655 25
SN4674 63
SN4675 58
SN4680 67
SN4681 67
SN4690 67

SN4691 67
SN4692 67
SN4701 67
SN4702 67
SN4703 67
SN4704 67
SN4705 67
SN4706 67
SN4707 67
SN4708 67
SN4709 67
SN4710 67
SN4715 67
SN4716 67
SN4721 63
SN4741 55
SN4742 55
SN4743 55
SN4745 56
SN4751 57
SN4755 55
SN4756 55
SN4757 55
SN4758 55
SN4759 55
SN4761 57
SN4773 47
SN4774 47
SN4775 55
SN4776 63
SN4778 47
SN4779 47
SN4780 47
SN4800 47
SN4802 47
SN4807 47
SN4808 47
SN4809 47
SN4810 47
SN4819 50
SN4820 50
SN4821 50
SN4822 50
SN4830 48
SN4831 48
SN4832 48
SN4833 48
SN4834 48
SN4837 50
SN4838 50
SN4839 50
SN4840 50
SN4850 48
SN4851 48
SN4852 48
SN4855 48
SN4856 48
SN4857 48
SN4858 48
SN48594 48
SN4864 49
SN4865 49
SN4866 47
SN4871 47
SN4872 47
SN4873 47
SN4874 47
SN4875 47
SN4876 47
SN4877 47

SN4878 47
SN4882 65
SN4883 65
SN4884 65
SN4885 65
SN4886 65
SN4887 65
SN4888 65
SN4889 65
SN4890 65
SN4893 65
SN4897 65
SN4899 65
SN4914 65
SN4915 65
SN4916 65
SN4917 65
SN4918 65
SN4919 65
SN4961 65
SN4962 65
SN4963 65
SN4964 65
SN4965 65
SN4966 65
SN4967 65
SN4968 65
SN4988 72

SN5

SN5213 75
SN5234 75
SN5254 75
SN5280 75
SN5281 75
SN5282 75
SN5283 75
SN5415 71
SN5416 71
SN5417 71
SN5431 71
SN5432 71
SN5433 71
SN5434 71
SN5440 71
SN5441 71
SN5442 71
SN5443 71
SN5444 71
SN5445 70
SN5515 69
SN5516 69
SN5517 69
SN5532 71
SN5533 71
SN5534 71
SN5535 71
SN5536 71
SN5537 71
SN5538 71
SN5539 71
SN5540 71
SN5541 71
SN5552 69
SN5553 69
SN5554 69
SN5560 69
SN5561 69

SN5562 69
SN5564 70
SN5566 70
SN5567 70
SN5568 70
SN5574 70
SN5577 69
SN5722 69
SN5723 69
SN5724 69
SN5725 69
SN5726 69
SN5727 69
SN5728 70
SN5741 70
SN5742 70
SN5743 70
SN5744 70
SN5745 70
SN5762 70
SN5763 70
SN5764 70
SN5765 70
SN5766 70
SN5768 70
SN5769 70
SN5900 73
(IET145033)
SN5901 73
(IET145027)
SN5902 73
(IET145028)
SN5903 73
(IET145029)
SN5904 73
SN5906 73
SN5907 73
SN5908 73
SN5909 73
SN5910 73
SN5912 73
(IET145032)
SN5913 73
(IET105019)
SN5914 73
(IET105024)
SN5915 73
(IET105023)
SN5916 73
SN5918 73
SN5919 73
SN5920 73
SN5921 73
SN5922 73
SN5932 73
SN5933 73
SN5934 73
SN5935 73
SN5938 73
SN5939 73
SN5940 73
SN5941 73
SN5947 74
SN5948 74
SN5949 74
SN5950 74
SN5951 74
SN5954 74
SN5955 74
SN5956 74

SN5957 74
SN5958 74
SN5961 74
SN5962 74
SN5963 74
SN5964 74
SN5965 74
SN5968 74
SN5969 74
SN5970 74
SN5971 74
SN5972 74

SN6

SN60115 77
SN60125 77
SN60145 77
SN60175 77
SN60215 77
SN60225 77
SN60235 77
SN60245 77
SN60255 77
SN60265 77
SN60335 77
SN60345 77
SN60415 77
SN60425 77
SN60435 77
SN60615 77
SN60645 77
SN60655 77
SN60685 80
SN60695 80
SN60715 80
SN60725 80
SN60745 80
SN60755 80
SN61045 77
SN61055 77
SN61095 77
SN61245 78
SN61275 78
SN61315 78
SN61416 79
SN61435 78
SN61515 78
SN61525 78
SN61615 78
SN61625 78
SN61825 78
SN61835 78
SN61845 78
SN61855 78
SN61945 78
SN6204 81
SN62115 79
SN62915 79
SN62925 79
SN62935 79
SN63035 79
SN64265 81
SN6501 81
SN6502 81
SN6503 81
SN66015 79
SN66065 79

MEMO



SANNENG
Professional Bakeware

MEMO



SANNENG
Professional Bakeware

商品情報はこちらへ



お問い合わせはこちらへ



弊社の製品は、すでにSGS機構檢証を取得しました。
ご購入時は、安心して下さい。

副 本



檢 驗 報 告

三能食品器具股份有限公司
台中市太平區光興路733巷65號

報告編號: BA/2011/64162
日期: 2011/07/11
頁數: 1 of 1



以下測試之樣品係由供應商所提供及確認:

產品名稱: 樣品0.使用(一般不沾烤盤)烘烤
申請廠商: 三能食品器具股份有限公司

產品型號/批號:
製樣日期: 2011/06/23
送樣日期: 2011/06/24
測試日期: 2011/06/25

測試項目	測試方法	測試結果	單位
可塑劑/塑化劑			
鄰苯二甲酸苯基丁酯(BBP)	衛生署公布之參考檢驗方法「食品中鄰苯二甲酸類之檢驗方法」執行檢驗。	未檢出	ppm
鄰苯二甲酸二丁酯(DBP)		未檢出	ppm
鄰苯二甲酸二(2-乙基己基)酯(DEHP)		未檢出	ppm
鄰苯二甲酸二辛酯(DNOP)		未檢出	ppm
鄰苯二甲酸二異壬酯(DINP)		未檢出	ppm
鄰苯二甲酸二異癸酯(DIDP)		未檢出	ppm

備註: 1.本報告不符分數, 分數使用為效。
2.本檢驗係為因應塑化劑汙染事件, 快速檢驗暫訂為1 ppm。
- END -



SGS TAIWAN LTD.
TAIWAN

Unauthorized disclosure of the results shown in this test report shall only be to the sample(s) tested. This test report cannot be reproduced, except in full, without prior written permission of the Company. 此報告僅供客戶參考, 未經本公司同意請勿對外公開。
This document is issued by the Company subject to its General Conditions of Services printed overleaf, available on request or accessible at www.sgs.com/taichung and for electronic format documents, subject to Terms and Conditions for Electronic Documents at www.sgs.com/taichung. Attention is drawn to the importance of liability, claims under the jurisdiction laws of the Client. Any portion of this document is printed and generated electronically. The Company's liability at the time of its intervention only and within the limits of Client's instructions. It is the Client's responsibility to be in Client and the document does not constitute advice or a guarantee from matching all the applicable and applicable under the transaction elements. This document cannot be reproduced except in full, without prior written approval of the Company. Any unauthorized alteration, forgery or falsification of the content or appearance of this document is prohibited and offenders may be prosecuted to the fullest extent of the law.
TWA 5545522
SGS Taiwan (C) 133-1, Wu Kong Road, Wu Ku District, New Taipei City, Taiwan / 新北市民權路五五二巷133-1號
台灣檢驗科技股份有限公司 4 (080) 2228-2139 / (02) 2228-1339
Member of SGS Group

